

Domus Auto

User's Manual

Care for a Healthy Life



CONTENTS

ALTERNATING PRESSURE REDISTRIBUTION SYSTEM	
USER'S MANUAL	1
SISTEMA DE REDISTRIBUCIÓN DE PRESIÓN ALTERNA	
MANUAL DE INSTRUCCIONES	20
SISTEMA DE REDISTRIBUIÇÃO DE PRESSÃO ALTERNADA	
INSTRUÇÕES DE UTILIZAÇÃO	40
SYSTÈME DE REDISTRIBUTION À PRESSION ALTERNÉE	
INSTRUCTIONS D'UTILISATION	60
ALTERNIERENDES DRUCKUMVERTEILUNGSSYSTEM	
GEBRAUCHSANLEITUNG	80
ALTERNEREND DRUKSYSTEEM	
GEBRUIKERSHANDLEIDING	98
SISTEMA DI RIDISTRIBUZIONE A PRESSIONE ALTERNATA	
MANUALE DI ISTRUZIONI	117

MODEL NO.: 9P-077520

PLEASE READ THE MANUAL BEFORE USE

IMPORTANT SAFEGUARDS

READ ALL INSTRUCTIONS BEFORE USING

DANGER - To reduce the risk of electrocution:

1. Always unplug this product immediately after using.
2. Do not use while bathing.
3. Do not place or store this product where it can fall or be pulled into a tub or sink.
4. Do not place in or drop into water or other liquid.
5. Do not reach for a product that has fallen into water. Unplug immediately.

WARNING - To reduce the risk of burns, electrocution, fire, or injury to persons:

1. Evaluate patients for entrapment risk according to protocol and monitor patients appropriately.
2. This system is not for use with patients who have a spinal cord injury.
3. Close supervision is necessary when this product is used on or near children. Electrical burns or choking accident may result from a child swallowing a small part detached from the device.
4. Use this product only for its intended use as described in this manual. Do not use other mattress not recommended by the manufacturer.
5. Never operate this product if it has a damaged cord or plug, if it is not working properly, if it has been dropped or damaged, or dropped into water. Return the product to your supplier or Apex Medical Corp. for examination and repair.
6. Keep the cord away from heated surfaces.
7. Never block any air openings of this product or place it on soft surfaces, such as a bed or couch, where openings may be blocked. Keep the air opening free of lint, hair, and other similar particles.
8. Never drop or insert any object into any opening or hose.
9. Do not modify this equipment without authorization of the manufacturer.
10. Mattress covers have passed skin sensitization and skin irritation test. However, If you suspect that you may have had or are having an allergic reaction, please consult a physician immediately.
11. Do not leave long lengths of tubing around the top of your bed. It could lead to strangulation.

CAUTION -

If there is a possibility of electro-magnetic interference with mobile phones, please increase the distance (3.3m) between devices or turn off the mobile phone.

















NOTE, CAUTION AND WARNING STATEMENTS:

NOTE - Indicate some tips.

CAUTION - Indicate correct operating or maintenance procedures in order to prevent damage to or destruction of the equipment or other property.

WARNING - Calls attention to a potential danger that requires correct procedures or practices in order to prevent personal injury.

SYMBOLS

	Authorized representative in the European community.
	Manufacturer
	Complies with standards protecting against electric shock for type BF equipment.
	Attention, you should read the accompanying information carefully!
	Attention – Observe proper Disposal of Electrical & Electronic Equipment (WEEE): This product should be handed over to an appropriate collection point for the recycling of electrical and electronic equipment. For more detailed information about the recycling of this product, please contact your local city office, household waste disposal service or the retail store where you purchased this product.
	Consult operating instructions for use
IP21 	Protected against solid foreign objects of 12,5 mm and greater; Protection against vertically falling water drops
	Class II
	Temperature limitation/temperature range
	Dry clean, Any Solvent Except Trichloroethylene
	Do Not Iron
	Tumble Dry, Normal, Low Heat
	Do Not Tumble Dry
	Do Not Bleach
	Do Not Dry Clean
	Machine wash, regular / normal, 95 degrees C (203 degrees F)
	Machine wash, regular / normal, 60 degrees C (140 degrees F)

1. Introduction

This manual should be used for initial set up of the system and for reference purposes.

1.1 General Information

The system is a high quality and affordable mattress system suitable for treatment and prevention of pressure ulcers.

The system has been tested and successfully approved to the following standards:



IEC/EN 60601-1
IEC/EN 60601-1-2
IEC/EN 61000-3-2 Class A
IEC/EN 61000-3-3
CISPR 11 Group 1, Class B

EMC Warning Statement

This equipment has been tested and found to comply with the limits for medical devices to the EN 60601-1-2. These limits are designed to provide reasonable protection against harmful interference in a typical medical installation. This equipment generates uses and can radiate radio frequency energy and, if not installed and used in accordance with the instructions, may cause harmful interference to other devices in the vicinity. However, there is no guarantee that interference will not occur in a particular installation. If this equipment does cause harmful interference to other devices, which can be determined by turning the equipment off and on, the user is encouraged to try to correct the interference by one or more of the following measures:

- Reorient or relocate the receiving device.
- Increase the separation between the equipment.
- Connect the equipment into an outlet on a circuit different from that to which the other device(s) are connected.
- Consult the manufacturer or field service technician for help.

1.2 Intended Use

This product is intended to help and reduce the incidence of pressure ulcers while optimizing patient comfort. It also provides following purposes:

- to help and reduce the incidence of pressure ulcers while optimizing patient comfort.
- for long term home care of patients suffering from pressure ulcers.
- for pain management as prescribed by a physician.

The product can only be operated by personnel who are qualified to perform general nursing procedures and have received adequate training in knowledge of prevention and treatment of pressure ulcer.



NOTE: Equipments are not suitable for use in the presence of flammable anesthetic mixture with air or with oxygen or nitrous oxide.

2. Product Description

Unpack the box to check for any damage which may have occurred during shipment. If there are damages, please contact your dealer immediately.

2.1 Pump and Mattress System

1. CPR
2. Pump unit
3. Mattress System
4. Quick Connector

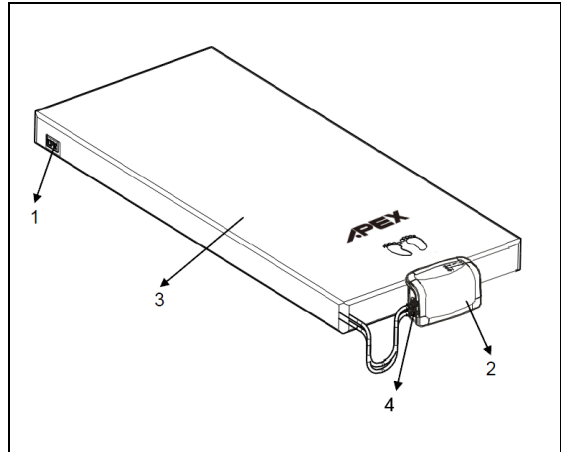

2.2 Pump Unit

Front

1. Quick Connector Slot
2. Display Panel

Rear

1. Power Switch
2. Power Cord
3. Bed Frame Hangers
4. Air Filter

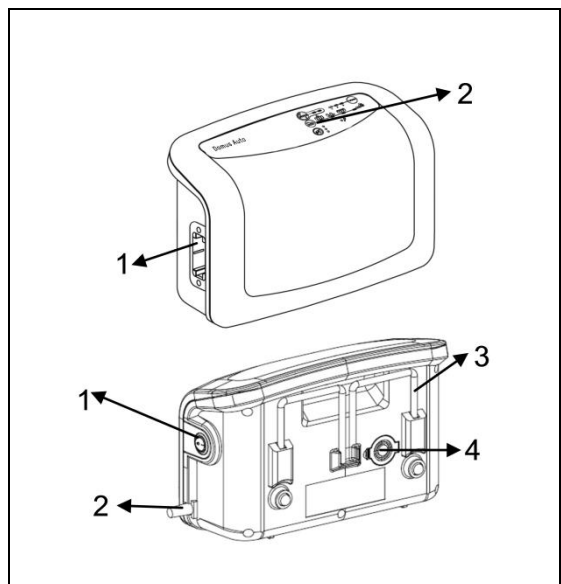

2.3 Front panel

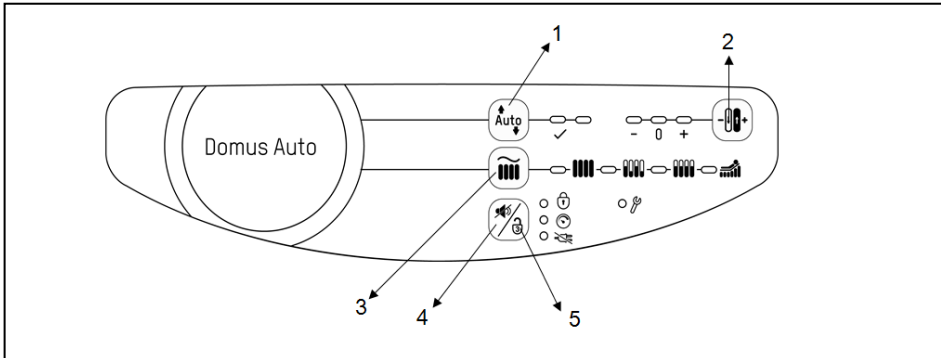

1. Pressure Adjust

The function can automatically adjust the mattress pressure based on the patient's weight. To remind user the process is on-going, the function LED lights will be periodically flashed from left to right until the Ready LED turn on permanently (the process is completed). There are three conditions will trigger this function to ensure the appropriate pressure setting for the patient.

- A) Press the Auto-Adjust button for 2 seconds, system will automatically re-adjust the pressure setting.
- B) The system will automatically start Auto-Adjust immediately after the initial mattress inflation is completed.
- C) While the system detects a significant change in patient's weight on the mattress (e.g. patient Ingress) for a period of time, the system will automatically run the function again.

While the process is completed, system will return to previous setting automatically. To disable this function, press Auto-Adjust button again.

⚠ NOTE: During the Auto-Adjust operation, it is normal that system will go through a series of inflation and deflation.



2. TUNING

The Tuning function is to fine-tune the system auto-adjusted preset pressure. Three Tuning levels are available. "0" is system auto-adjusted preset pressure. "+" is one level higher than preset pressure, and "-" is one level lower than preset pressure.

⚠ NOTE: The Tuning function is only available in alternate and static mode.

3. THERAPY



The Therapy button allows you to choose one of the therapy modes. There are four selectable therapy modes available. Continually press Therapy button to select a desired mode:

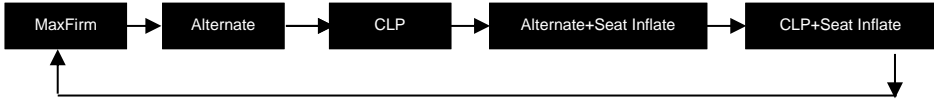

A. MaxFirm

The surface will go into Max firm automatically when the power switch is turned on. This insures the pump is able to reach its maximum operating pressure. Once the max pressure level is reached, the pump will automatically switch into alternating mode. User can also use this function during patient transfers or nursing procedures for better support. This mode will last for 20 minutes and then it will return to previous setting automatically. To disable this function, press Maxfirm button again.

B. Alternate

The mattress will alternate every 10 minutes under this therapy mode.

C. Continuous Low Pressure (CLP)

Non-alternating mode, all of the air cells is equally inflated.

D. Seat Inflate

The seat inflate features additional supports to the patient during upright position.

4. Alarm Mute



Press alarm mute button to temporary suspend the low-pressure alarm (LED light and buzzer). Should the situation not resolved within 5 mins, the alarm shall resume to notify the patient.

A. PFA (Power Failure Alarm)

During power failure situation, the Power Failure LED light will lit on with buzzer. By pressing the mute button to disable both buzzer and LED.

B. Low Pressure Indicator

When low pressure LED lights up, the pressure inside of air mattress is below normal. Please refer to troubleshooting.

C. Tech. Support

This feature will light during mechanical failure situation. User can notify the technician for repair.

5. Panel Lock

If the control panel remains untouched for 5 minutes, a green LED will light and the control panel will lock all settings. This will prevent the settings from being accidentally changed during normal operation. To unlock, simply press the Panel lock button for three seconds.

3. Installation

Unpack the box and check the package contents for completeness.

Package Content List

- Mattress unit x 1 (may not be included if only pump unit is purchased)
- Pump Unit x 1
- User Manual x 1

Inspect equipment for damage which may have occurred during shipment. If there is damage, please contact your dealer immediately.

3.1 Pump & Mattress Installation

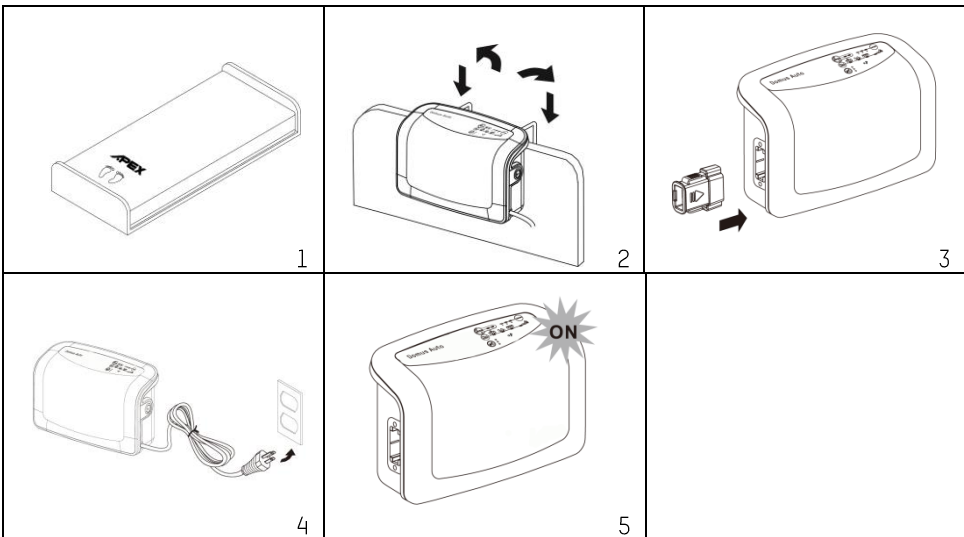

1. Place the mattress or pad on top of the bed frame. Please note for the foot end. If it is an overlay system (mattress height less than 8"), please make sure there is a foam or a current mattress underneath.
2. Hang the pump onto bed rail (foot-end), and adjust hangers to best upright position of the pump, or place the pump on a flat surface.
3. Connect air hose connectors from air mattress to the pump unit. When a "click" sound is felt or heard, the connection is completed and secured.

⚠ NOTE: Check and ensure the air hoses are not kinked or tucked under mattress.

4. Plug the power cord into electrical outlet.

 **NOTE:**

1. Make sure the pump unit is suitable for the local power voltage. Do not position the equipment so that it is difficult to operate the disconnecting device
2. The plug is also used to disconnect the device.

 **CAUTION:** The pump can only be applied to the mattress recommended by the manufacturer. Do not use it for any other purpose. (Applied part: air mattress)

5. Then turn the main power switch to ON position.

 **NOTE:** You can unplug the unit to power-off the device.

 **CAUTION:** The pump supplied with the mattress can only be used for mattresses recommended by the manufacturer. Do not use it for any other purpose. (applied part: air mattress)

 **NOTE:** (For models WITHOUT the low-air-loss function) During power outages, you can cover the Quick Connector with the transport cap to maintain air pressure inside the air cells.

 **NOTE:** After installation, make sure any excess cord or tubing is removed from possible foot traffic to avoid accidental tripping. All EQUIPMENT should be positioned to always allow unhindered patient access by physicians and caregivers.

4. Operation

4.1 General operation



1. Switch on the main power switch found on the side of the pump.
2. Once the pump begins delivering air into the mattress it will take approximately 30 minutes to fully inflate the mattress.
3. Every time when mattress is first setup for use, It will be forced to execute Maxfirm for the quickest inflation. The low-pressure indicator (yellow LED) will light up when the mattress is not fully inflated at initial inflation. If the appropriate pressure is reached, the low-pressure indicator (yellow LED) will go off.
4. When the initial inflation (Maxfirm process) is completed, the system will automatically enter the Auto-Adjust process.
5. According to the weight and height of the patient, the system will automatically adjust an appropriate pressure setting to ensure the patient's comfort, and then enter to alternating mode.



NOTE: The last five cells from the foot-end have heel-relief connectors. Carers can easily disconnect the connector and heels can be suspended in air to completely eliminate pressure exerted on the heels.
(8":the last 5 cells, 5":the last 4 cells)



4.2 Emergency CPR Operations

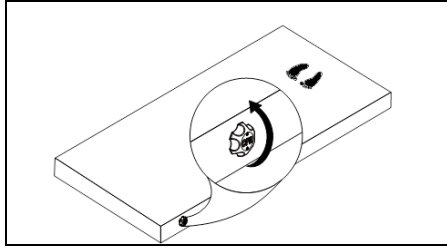

⚠ NOTE: When there is an emergency to perform CPR on the patient, quickly turn the CPR knob to release air from mattress. The CPR knob is located at the head-end, right-hand-side of the mattress. The quick connector on the pump unit can be disconnected for even faster deflation.

⚠ NOTE: After CPR, re-activate auto adjustment to ensure proper pressure setting. Please make sure the CPR valve and quick connector are correctly connected, and always performs hand-check after Auto-Adjust or Tuning process.

4.3 Low Pressure Function

When an abnormal low pressure is occurred, the Low Pressure indicator (yellow LED) will light up. Check that connections are correctly made and that they are correctly installed as per installation instructions.

⚠ NOTE: If the pressure level is consistently low, check for any leakage (tubes or connecting hoses). If necessary, replace any damaged tubes or hoses. Or contact local qualified dealer for repair.

If the pump unit is equipped with alarm buzzer, the alarm will buzz and the Low Pressure indicator light up when air pressure is below normal. To mute the alarm, simply press the  button on the panel. However, the low pressure indicator remains until the low-pressure fault condition is solved.

4.4 Mode Selection

Press the  button choose desired therapy mode

4.5 Alarm Mute

When low-pressure situation occurred, both the LED light and buzzer will sound off to warn the patient. By pressing the button, it will temporary mute the buzzer so the care giver may check for possible air leaks. Should the situation not resolved within 3 minutes; the alarm will resume to beep.

5. Cleaning











It is important to follow the cleaning procedures before using the equipment on human bodies; otherwise, patients and/or doctors may have the possibility of getting infection.

Wipe the pump unit with a damp cloth and a mild detergent, and keep it away from dust. If other detergent is used, choose one that will have no chemical effects on the surface of the plastic case of the pump unit.

 **CAUTION**- Do not immerse or soak pump unit.

Wipe down the mattress with warm water containing a mild detergent. The cover may also be cleaned by using sodium hypochlorite diluted in water. All parts should be air dried thoroughly before use.

The carrying bag (if available) should be turned inside-out and completely wiped-down using disinfectant solutions. Allow it to air-dry thoroughly and then turn it back and wipe down the outside of the bag with disinfectant solutions.

Cover Material: Nylon/PU	    
Cover Material: Silver+ Nylon/PU	
Cover Material: Stretch	    

 **CAUTION**- Do not use phenolic based product for cleaning.

 **CAUTION**- Dry the mattress on **SUNLESS** capitalized area after cleaning.

6. Storage

1. To store the mattress, lay the mattress out flat and upsides down.
2. Roll from the head end towards the foot end with CPR valve open.
3. Foot-end strap can then be stretched around the rolled mattress to prevent unrolling.

 **NOTE:** Do not fold, crease or stack the mattresses. Avoid direct sunshine.

7. Maintenance

7.1 General

1. Check main power cord and plug if there is abrasions or excessive wear.
2. Check mattress cover for signs of wear or damage. Ensure mattress cover and tubes are stubbed together correctly.
3. Check airflow from the quick connector. The airflow should alternate between each connector every half-cycle time if it's in alternating mode.
4. Check the air hoses if there is kink or breaks. For replacement, please contact our local dealers.

7.2 Air Filter Replacement

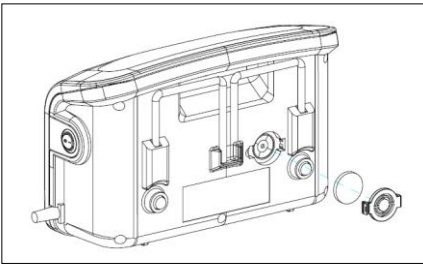

1. Open the air filter cap located at the back of pump.
2. The filter is reusable and can be washed gently with a mild detergent and water. Dry the filter before use.
3. Check and replace air filter regularly if environment is dirty.

8. Expected Service Life:

The products are intended to offer safe and reliable operation when use or installed according to the instructions provided by Apex Medical. Apex Medical recommends that the system be inspected and serviced by authorized technicians if there are any signs of wear or concerns with device function and indication on products. Otherwise, service and inspection of the devices generally should not be required.

9. Trouble Shooting

Q1 Power is not ON

- Check if the plug is connected to mains.

Q2 Low pressure indicator is ON

- Check if the connection between quick connector to pump unit is tightly secured.
- Check if all tubing connections along mattress are secured.
- Check if the CPR valve is sealed.
- Check if there are any air leakage on air cells.

Q3 Patient is bottoming out

- Pressure setting might be inadequate for the patient, adjust comfort range 1 to 2 levels higher and wait for a few minutes for best comfort.

Q5 Mattress form is loose

- Check if all the snap buttons or straps of mattress are all securely fastened.
- Check if the mattress is fixed to the bed frame by straps.

Q6 No air produced from some air outlets of the air tube connector

- This is normal since there is alternating mode. Air outlets take turns to produce air during their cycle time.

If the above information does not solve your problems, please contact your local agent directly. They might require a technician to take care the problem.

10. Technical Specification:

Item		Specification			
Power Supply (Note: See rating label on the product)		AC 220-240V 50 Hz, 0.08A (for 230V system)			
Fuse Rating		T1AL, 250V			
Cycle time		Fixed			
Dimension (L x W x H)		29 x 18.5 x 12.6 (cm) / 11.4" x 7.3" x 5.0"			
Weight		2.3 Kg or 5.1 lb			
Environment	Temperature	Operation: 10° C to 40° C (50° F to 104° F) Storage: -15° C to 50° C (5° F to 122° F) Shipping: -15° C to 70° C (5° F to 158° F)			
	Humidity	Operation: 10% to 90% non-condensing Storage: 10% to 90% non-condensing Shipping: 10% to 90% non-condensing			
	Atmospheric Pressure	Operation: 700 hPa to 1013.25 hPa Storage: 50 – 106 kPa Shipping: 50 – 106 kPa			
Classification		Class II, Type BF, IP21 Applied Part: Air Mattress Not suitable for use in the presence of a flammable anesthetic mixture (No AP or APG protection)			
Mattress		Specification			
Model	Dimensions			Weight	Max. Weight Capacity
	Length	Width	Height		
5" + 3" Replacement	200cm	85/90cm	12.7cm	5.6 kg	200 Kg
	78.7"	33.5"/35.4"	5" + 3"	12.5 lb	440 lb
8" Replacement	200cm	85/90cm	20.3cm	6.9 kg	250 Kg
	78.7"	33.5"/35.4"	8"	15.2 lb	551 lb
8" Replacement	210cm	90cm	20.3cm	6.9 kg	250 Kg
	82.7"	35.4"	8"	15.2 lb	551 lb

 NOTE:

1. Consult the distributor or EU representative for further technical documents.
2. These specifications are also applicable for other regions operating with the same power supply.
3. Mattress dimensions and weight is measured without foam;
4. The manufacturer reserves the right to modify the specifications without notice.

Appendix A: EMC Information

Guidance and Manufacturer's Declaration- Electromagnetic Emissions:

This device is intended for use in the electromagnetic environment specified below. The user of this device should make sure it is used in such an environment.

Emissions Test	Compliance	Electromagnetic Environment-Guidance
RF emissions CISPR 11	Group1	The device uses RF energy only for its internal function. Therefore, its RF emissions are very low and are not likely to cause any interference in nearby electronic equipment
RF emissions CISPR 11	Class B	The device is suitable for use in all establishments, including domestic establishments and those directly connected to the public low-voltage power supply network
Harmonic emissions IEC61000-3-2	Class A	
Voltage fluctuations / Flicker emissions IEC61000-3-3	Complies	
<p> Warning:</p> <ol style="list-style-type: none"> 1. The device should not be used adjacent to or stacked with other equipment. If adjacent or stacked use is necessary, the device should be observed to verify normal operation in the configuration in which it will be used. 2. Use of accessories, transducers and cables other than those specified or provided by the manufacturer of this equipment could result in increased electromagnetic emissions or decreased electromagnetic immunity of this equipment and result in improper operation. 3. Portable RF communications equipment (including peripherals such as antenna cables and external antennas) should be used no closer than 30 cm (12 inches) to any part of the Pump, including cables specified by the manufacturer. Otherwise, degradation of the performance of this equipment could result. 		

Guidance and Manufacturer's Declaration- Electromagnetic Immunity:

This device is intended for use in the electromagnetic environment specified below. The user of this device should make sure it is used in such an environment.

Basic EMC standard	Immunity Test Levels		Compliance Levels	Electromagnetic Environment-Guidance
	Professional healthcare facility environment	HOME HEALTHCARE ENVIRONMENT		
Electrostatic Discharge (ESD) IEC61000-4-2	±8kV contact ±15kV air		±8kV contact ±15kV air	Floors should be wood, concrete or ceramic tile. If floors are covered with synthetic material, the relative humidity should be at least 30 %.
Electrical fast transient/ burst IEC61000-4-4	±2kV for power supply line ±1kV for input/output line		±2kV for power supply line ±1kV for input/output line	Mains power quality should be that of atypical commercial or hospital environment
Surge IEC61000-4-5	± 1 kV line(s) to line(s) ± 2 kV line(s) to earth	± 1 kV line(s) to line(s)	± 1 kV line(s) to line(s)	Mains power quality should be that of atypical commercial or hospital environment.
Voltage dips, short interruptions and voltage variations on power supply input lines IEC61000-4-11	Voltage Dips: i) 100% reduction for 0.5 period, ii) 100% reduction for 1 period, iii) 30% reduction for 25/30 period, Voltage Interruptions: 100% reduction for 250/300 period		230 V	Mains power quality should be that of a typical commercial or hospital environment. If the user of this device requires continued operation during power mains interruptions, it is recommended that the device be powered from an uninterruptible power supply or a battery.
Power frequency (50/60Hz) magnetic field IEC61000-4-8	30 A/m	30 A/m	30 A/m	Power frequency magnetic fields should be at levels characteristic of a typical location in a typical commercial or hospital environment.
Conducted RF IEC 61000-4-6	3 Vrms 0,15 MHz – 80 MHz 6 Vrms in ISM bands between 0,15 MHz and 80 MHz 80 % AM at 1 kHz	3 Vrms 0,15 MHz – 80 MHz 6 Vrms in ISM and amateur radio bands between 0,15 MHz and 80 MHz 80 % AM at 1 kHz	6Vrms	Portable and mobile RF communications equipment should be used no closer to any part of this device, including cables, than there commended separation distance calculated from the equation applicable to the frequency of the transmitter.

<p>Radiated RF EM Fields IEC61000-4-3</p>	<p>3 V/m 80 MHz to 2.7 GHz 80 % AM at 1 kHz</p> <p>385-6000 MHz, 9-28V/m, 80% AM(1kHz) pulse mode and other modulation</p>	<p>10 V/m 80 MHz to 2,7 GHz 80 % AM at 1 kHz</p> <p>385-6000 MHz, 9-28V/m, 80% AM(1kHz) pulse mode and other modulation</p>	<p>10V/m</p>	<p>Recommended separation distance</p> $d = \sqrt{P}$ <p>150kHz to 80MHz</p> $d = 0.6\sqrt{P}$ <p>80MHz to 800MHz</p> $d = 1.2\sqrt{P}$ <p>800 MHz to 2.7GHz</p> <p>Where P is the maximum output power rating of the transmitter in watts (W) according to the transmitter manufacturer and d is the recommended separation distance in meters (m).^b</p> <p>Field strengths from fixed RF transmitters, as determined by an electromagnetic site survey,^a should be less than the compliance level in each frequency ranged.</p> <p>Interference may occur in the vicinity of equipment marked with the following symbol:</p> 
---	--	---	--------------	--

NOTE 1: U_i is the a.c. mains voltage prior to the application of the test level

NOTE 2: At 80 MHz and 800 MHz, the higher frequency range applies.

NOTE 3: These guidelines may not apply in all situations. Electromagnetic propagation is affected by absorption and reflection from structures, objects and people

a) Field strengths from fixed transmitters, such as base stations for radio (cellular/cordless) telephones and land mobile radios, amateur radio, AM and FM radio broadcast and TV broadcast cannot be predicted theoretically with accuracy. To assess the electromagnetic environment due to fixed RF transmitters, an electromagnetic site survey should be considered. If the measured field strength in the location in which the device is used exceeds the applicable RF compliance level above, the device should be observed to verify normal operation. If abnormal performance is observed, additional measures may be necessary, such as reorienting or relocating the device.

b) Over the frequency range 150 kHz to 80 MHz, field strengths should be less than 10 V/m.

Recommended separation distances between portable and mobile RF communications equipment and this device:

This device is intended for use in an electromagnetic environment in which radiated RF disturbances are controlled. The customer or the user of this device can help prevent electromagnetic interference by maintaining a minimum distance between portable and mobile RF communications equipment (transmitters) and this device as recommended below, according to the maximum output power of the communications equipment

Rated maximum output power of transmitter W	Separation distance according to frequency of transmitter m		
	150 kHz to 80 MHz $d = \sqrt{P}$	80 MHz to 800 MHz $d = 0.6\sqrt{P}$	800 MHz to 2.7 GHz $d = 1.2\sqrt{P}$
0.01	0.1	0.06	0.12
0.1	0.31	0.19	0.38
1	1	0.6	1.2
10	3.1	1.9	3.8
100	10	6	12

For transmitters rated at a maximum output power not listed above, the recommended separation distance d in meters (m) can be estimated using the equation applicable to the frequency of the transmitter, where P is the maximum output power rating of the transmitter in watts (W) according to the transmitter manufacturer.

Note 1: At 80 MHz and 800 MHz, the separation distance for the higher frequency range applies.

Note 2: These guidelines may not apply in all situations. Electromagnetic propagation is affected by absorption and reflection from structures, objects, and people.

MEDIDAS DE SEGURIDAD IMPORTANTES

LEA LAS INSTRUCCIONES COMPLETAMENTE ANTES DE USARSE

PELIGRO - Para reducir el riesgo de descarga eléctrica:

1. Siempre desconecte este producto inmediatamente después de usarlo.
2. No lo use mientras se esté bañando.
3. No coloque o almacene el producto donde se pueda caer o ser halado hacia una bañera o lavamanos.
4. No lo coloque en agua o lo deje caer dentro de agua u otro líquido.
5. No trate de sacar un producto que haya caído en el agua. Desconéctelo inmediatamente.

ADVERTENCIA - Para reducir el riesgo de quemaduras, choque eléctrico, incendios o lesiones:

1. No dejar desatendido nunca este aparato cuando esté enchufado.
2. Evaluar en los pacientes el riesgo de que queden atrapados de acuerdo con el protocolo y hacerles un seguimiento adecuado.
3. Cuando se utilice el equipo en o cerca de niños o personas discapacitadas, mantenga un estrecho control sobre el mismo. Se podrían producir quemaduras eléctricas o asfixia si un niño se traga una pequeña pieza desprendida del aparato.
4. Utilícelo sólo para el uso indicado en este manual. No utilice otros colchones no recomendados por el fabricante.
5. No haga funcionar el equipo si: Tiene un cable o enchufe estropeados, no funciona normalmente, se ha caído o dañado o ha entrado en contacto con agua o líquidos. Devuelva el equipo al punto de venta donde lo adquirió para su examen y reparación.
6. Mantenga el cable de red lejos de cualquier fuente de calor.
7. No bloquear nunca las entradas de aire de este producto. No colocar nunca el producto en superficies mullidas, como camas o sillones ya que podrían bloquearlas igualmente. Mantener las entradas de aire libres de hilos, pelos y otras partículas similares.
8. No introducir ni dejar entrar ningún objeto en las entradas o en el tubo de este producto.
9. No modificar este equipo sin la autorización del fabricante.
10. Las fundas del colchón han superado la prueba de irritación y sensibilización de la piel. Sin embargo, si sospecha que puede haber tenido o estar teniendo una reacción alérgica, consulte inmediatamente con un médico.
11. No dejar largos trozos de tubo en la parte superior de la cama. Podría provocar estrangulamiento.

PRECAUCIÓN -

Si hay una posibilidad de interferencia electromagnética con los teléfonos móviles, por favor, aumentar la distancia (3,3 m) entre los dispositivos o apagar el teléfono móvil.

















NOTAS, PRECAUCIONES y ADVERTENCIAS:

NOTA - Indica información útil, consejos, recordatorios.

PRECAUCIÓN - Indica la operación o procedimientos de mantenimiento correctos para evitar daños o la destrucción del equipo u otra propiedad.

ADVERTENCIA - Indica un daño potencial que requiere de procedimientos operativos o de prácticas correctas para evitar daños personales.

SÍMBOLOS

	Representante autorizado de la comunidad europea.
	Fabricante
	Este producto cumple el grado de protección contra la descarga eléctrica para equipos de tipo BF.
	Atención, lea atentamente la información contenida en este manual
	Atención – Reciclaje de equipamiento Eléctrico y Electrónico (WEEE): Este producto debe ser entregado en un centro de recolección de reciclaje de equipos eléctricos y electrónicos. Para una información más detallada sobre el reciclaje de este producto, por favor contacte con su oficina de reciclaje local de su ayuntamiento, servicio de recogida a domicilio o el lugar donde adquirió el equipo.
	Consulte las instrucciones de funcionamiento antes del uso
IP21 	Protegido contra objetos extraños sólidos de 12.5mm y de mayor tamaño; Protección contra la caída vertical de gotas de condensación de agua por ejemplo
	Clase II
	Límites de temperatura
	Limpieza en seco, cualquier disolvente salvo Tricloroetileno
	No planchar
	Poner en secadora, Normal, baja temperatura
	No poner en la secadora
	No aplicar lejía
	No limpiar en seco
	Lavado a máquina, regular / normal, 95 grados C
	Lavado a máquina, regular / normal, 60 grados C

1. Introducción

Este manual debe ser utilizado para una instalación inicial y como referencia posterior.

1.1 INFORMACIÓN GENERAL

Es un sistema de alta calidad con colchón económico indicado para tratamiento de escaras de grado II y grado III y para prevenir su aparición.

El sistema ha sido comprobado y homologado positivamente de conformidad con las siguientes normas:



IEC/EN 60601-1
IEC/EN 60601-1-2
IEC/EN 61000-3-2 Class A
IEC/EN 61000-3-3
CISPR 11 Group 1, Class B

EMC - Declaración de Advertencia

Este aparato ha sido testado y cumple con los límites de aparatos médicos del EN 60601-1-2. Estos límites están diseñados para aportar una protección razonable contra interferencias perjudiciales de una típica instalación médica. Este dispositivo genera, utiliza y puede difundir energía de frecuencia y, si no se instalada y se utiliza de acuerdo con las instrucciones, puede generar pequeñas interferencias a otros aparatos que estén cerca. Sin embargo, no hay garantía que la interferencia no ocurra en una determinada instalación. Para comprobar si el aparato causa interferencias perjudiciales a otros aparatos, compruébelo apagando o encendiendo el equipo. A continuación se indica al usuario unas medidas para corregir las interferencias:

- Recolocar y reorientar el aparato receptor.
- Aumentar la distancia entre aparato a aparato.
- Conectar el aparato a una toma distinta del resto de los aparatos.
- Consulte con su fabricante o su servicio técnico correspondiente para obtener más ayuda.

1.2 Uso Indicado

Este producto está indicado para ayudar y reducir la incidencia de las úlceras por presión a la vez que optimiza el confort del paciente. También está indicado para los siguientes propósitos:

- Cuidado domiciliario y de larga duración para pacientes con úlceras por presión.
- Tratamiento de dolor prescrito por un médico.

Este producto solo puede ser utilizado por personal que esté cualificado para realizar tareas de enfermería generales y haya recibido la instrucción adecuada en prevención y tratamiento de úlceras de presión.



NOTA: Este equipo no es indicado para su uso en presencia de una mezcla anestésica inflamable de aire con oxígeno o óxido nítrico.

2. Descripción Del Producto

Abrir la caja de embalaje para comprobar que no se hayan producido desperfectos durante el transporte. En caso de que se hubieran producido daños, contacte inmediatamente con el comercio donde adquirió el aparato.

2.1 Sistema De Bomba Y Colchón

1. Etiquetas RCP
2. Unidad de bomba
3. Unidad de colchón
4. Conector rápido

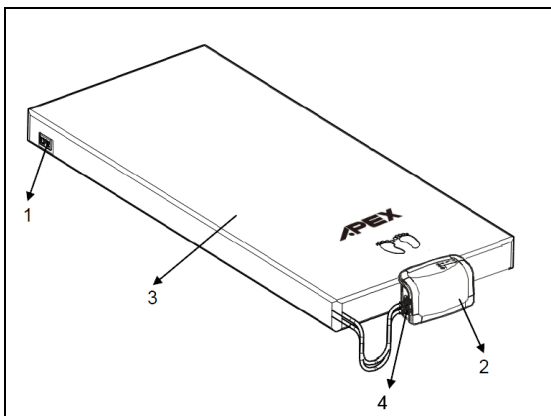

2.2 Unidad De Bomba

Vista frontal

1. Ranura del Conector Rápido
2. Panel Frontal



Vista posterior

1. Interruptor de encendido/apagado
2. Cable de alimentación
3. Ganchos del marco de la cama
4. Filtro del aire

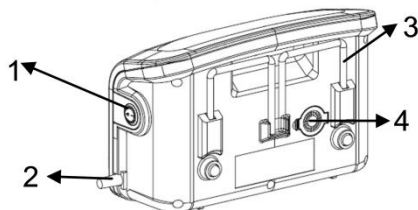

2.3 Panel frontal

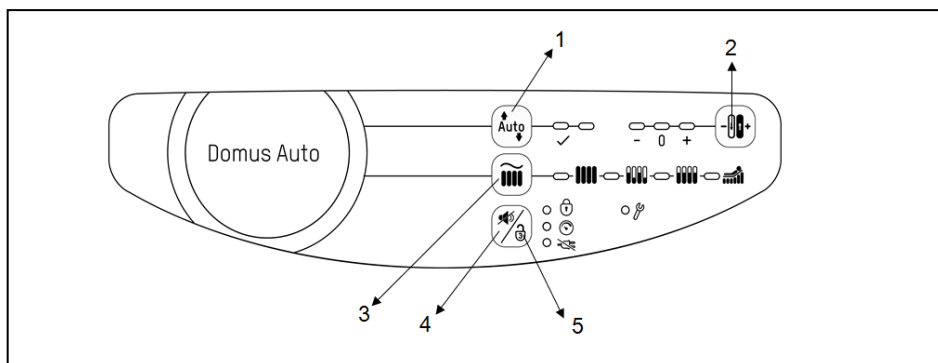

1. Ajuste de la presión

La función puede ajustar automáticamente la presión del colchón de acuerdo con el peso del paciente. Para recordar al usuario que el proceso está en curso, las luces LED de la función se mostrarán periódicamente intermitentes de izquierda a derecha hasta que el LED Ready permanezca encendido de forma continua (el proceso ha sido completado). En las tres situaciones siguientes que se describen la función se disparará para garantizar que el paciente disponga del ajuste adecuado de la presión en el colchón.

- A) Pulsar durante 2 segundos el botón de ajuste automático; el sistema reajustará la presión automáticamente.
- B) El sistema iniciará automáticamente el Auto-Ajuste inmediatamente después de que el inflado inicial del colchón se haya completado.
- C) Cuando el sistema detecte un cambio significativo en el peso del paciente sobre el colchón (por ej. ingreso de nuevo paciente) durante un periodo de tiempo, el sistema pondrá en marcha de nuevo la función de forma automática.

Mientras se realiza el proceso, el sistema regresará automáticamente al ajuste anterior. Para desactivar la función, pulsar de nuevo el botón Auto-Ajuste.



NOTA: Durante la operación de Auto-Ajuste, es normal que el sistema pase por una serie de inflados y desinflados.



2. PUESTA A PUNTO

La función de Puesta a punto (Tuning) es ajustar la presión preestablecida y ajustada automáticamente del sistema. Existen tres niveles de puesta a punto. "0" es la presión preestablecida y ajustada automáticamente del sistema. "+" es un nivel más alto que la presión preestablecida y "-" es un nivel más bajo que la presión preestablecida.

 **NOTA:** La función de puesta a punto solo está disponible en modo alterno y estático.



3. TERAPIA

El botón de Terapia le permite elegir uno de los modos de terapia. Existen cuatro modos de terapia a elegir. Mantener pulsado el botón Terapia para elegir el modo deseado:

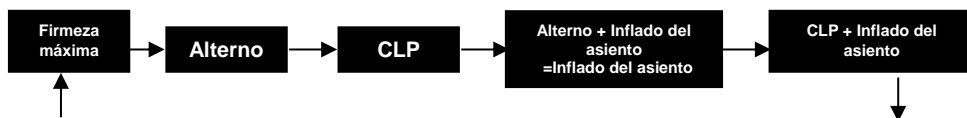

A. Firmeza máxima (MaxFirm)

La superficie del colchón se pondrá en Max firm automáticamente cuando el interruptor de conexión esté encendido. Ello garantiza que la bomba sea capaz de alcanzar la presión máxima de funcionamiento. Una vez alcanzado el nivel máximo de presión, la bomba se volverá a poner automáticamente en modo alterno. El usuario también puede utilizar esta función durante los traslados del paciente o los tratamientos médicos para tener un mejor soporte. Este modo durará 20 minutos para regresar luego automáticamente al ajuste anterior. Para desactivar esta función, pulsar otra vez el botón Maxfirm.

B. Alterno

En este modo de terapia el colchón alternará la presión cada 10 minutos.

C. Presión baja continua (CLP)

En modo no alterno, todas las celdas de aire están igual de infladas.

D. Inflado del asiento

El inflado del asiento proporciona soporte adicional al paciente cuando se encuentra en posición erguida.

4. Silenciador de la alarma

Pulsar el botón silenciador de la alarma para suspender temporalmente la alarma de baja presión (Luz LED y timbre). Si la situación no se resuelve en 5 mins, la alarma volverá a sonar para avisar al paciente.

A. PFA (Alarma de corte de energía)

Durante una situación de corte de energía, el LED de corte de energía se encenderá y sonará el timbre.

Pulsar el botón silenciador para desactivar el timbre y la luz.

B. Indicador de baja presión

Cuando se enciende el LED de baja presión, la presión dentro del colchón de aire es inferior a la norma. Consultar la tabla de solución de problemas.

C. Fallo mecánico

Esta función se encenderá cuando se produzca un fallo mecánico. El usuario puede acudir al servicio técnico para su reparación.

5. Bloqueo del panel

Si el panel de control permanece inactivo durante 5 minutos, se enciende un LED de color verde y el panel de control bloquea todos los ajustes. Ello impedirá que los ajustes cambien accidentalmente durante el funcionamiento normal del aparato. Para desbloquearlo, pulsar simplemente el botón de bloqueo del Panel de control durante tres segundos.

3. Instalación

Desempaque la caja y verifique que el contenido del paquete esté completo.

Listado del contenido del paquete

- Unidad de colchón t x 1 (podría no estar incluida si sólo se incluye la bomba)
- Unidad de bomba x 1
- Manual del usuario x 1

Inspeccione el equipo en cuanto a daños que puedan haber ocurrido durante el transporte. Si hay daños, por favor contacte a su distribuidor inmediatamente.

3.1 INSTALACIÓN DEL COMPRESOR Y EL COLCHÓN

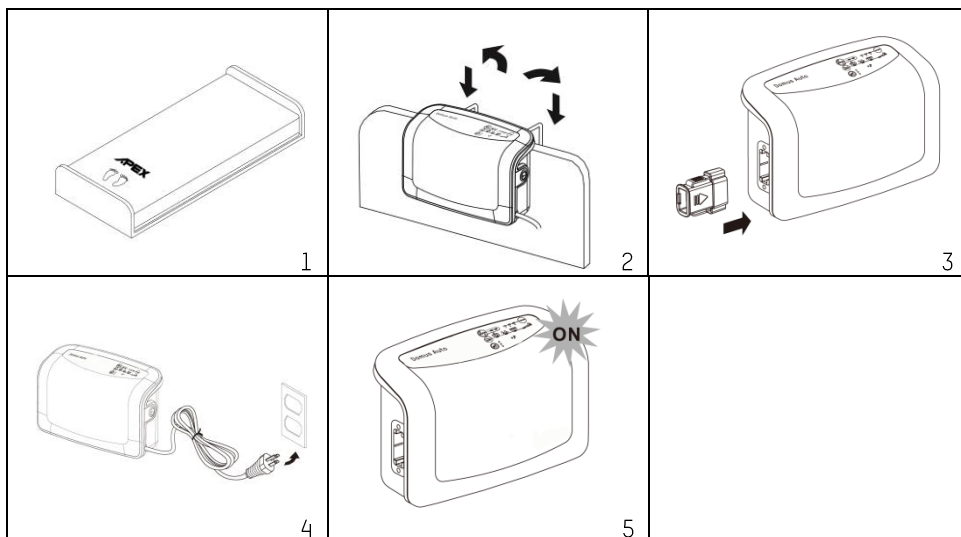

1. Coloque el colchón de aire encima de la cama. Por favor, tenga en cuenta la parte inferior de la cama.
2. Coloque el compresor en la barandilla del final de la cama (posición de los pies), y ajuste los colgadores para una posición óptima o coloque el compresor sobre una superficie plana.
3. Conecte los conectores de los tubos del colchón al compresor. Cuando escuche un "clic" significará que la conexión está realizada.

⚠ NOTA: Asegúrese de que los tubos de aire no han quedado escondidos o doblados bajo el colchón.

4. Conecte el cable eléctrico a la corriente.

 **NOTA:**

1. Asegúrese que el compresor es apropiado para el voltaje eléctrico local. No coloque el equipo de modo que es difícil hacer funcionar el dispositivo de desconexión.
2. El enchufe también puede servir para desconectar el equipo.

 **ATENCIÓN:** El compresor sólo debe ser utilizado con el colchón recomendado por el fabricante. No lo utilice con otra finalidad. (pieza aplicada: colchón de aire)

5. Luego ponga el interruptor en posición ON.

 **NOTA:** El enchufe también puede servir para desconectar el aparato.

 **ATENCIÓN:** El compresor solo debe ser utilizado con el colchón recomendado por el fabricante. No lo utilice con otra finalidad. (Pieza aplicada: colchón de aire)

 **NOTA:** (Para modelos SIN función pérdida de aire) En caso de apagón, puede cubrir el Quick Connector con la bolsa de transporte para mantener la presión de aire dentro de las celdas infladas.

 **NOTA:** Después de la instalación, asegúrese de que todos los cables y tubos estén bien recogidos para evitar posibles accidentes por tropiezo. Todo el EQUIPO debe estar siempre colocado de forma que permita el acceso sin obstrucciones al paciente por parte de médicos y cuidadores.

4. Funcionamiento

 **NOTA:** Lea las instrucciones de funcionamiento antes de su uso.

4.1 FUNCIONAMIENTO GENERAL



1. Conectar el interruptor de alimentación que se encuentra en un lado del compresor.
2. En cuanto el compresor empiece a suministrar aire al colchón, tardará aproximadamente 30 minutos en inflarlo completamente.
3. Cuando se utilice por primera vez el colchón, será obligatorio ejecutar la función 'Max Firm' (máxima firmeza) para realizar el inflado más rápido. Si el colchón no se infla completamente durante la operación de inflado inicial, se encenderá el indicador de baja presión (LED amarillo). Cuando se alcance la presión adecuada, el indicador de baja presión (LED amarillo) se apagará.
4. Una vez completado el inflado inicial (función Max Firm), el sistema entrará automáticamente en el proceso de auto-ajuste.
5. Según el peso y altura del paciente, el sistema ajustará automáticamente la presión adecuada para garantizar su comodidad; a continuación se pondrá en modo alterno.

 **NOTA:** Las últimas cinco celdas de los pies tienen conectores de liberación en los talones. Los cuidadores pueden desconectar fácilmente el conector y los talones se pueden suspender en el aire para eliminar completamente la presión ejercida sobre los mismos.
(8": las últimas 5 celdas, 5": las últimas 4 celdas)



4.2 Operaciones de Reanimación Cardio-respiratoria de Emergencia

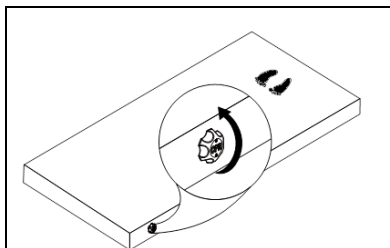

Cuando sea necesario realizar un procedimiento RCP en el paciente debido a una emergencia, gire rápidamente el mando RCP para soltar aire del colchón. El mando RCP se encuentra en el lado derecho de la parte delantera del colchón. El conector rápido de la unidad de la bomba se puede desconectar para desinflar el colchón incluso más rápido.

⚠ NOTA: Después de la RCP, vuelva a activar el ajuste automático para garantizar un ajuste de presión adecuado. Asegúrese de que la válvula de RCP y el conector rápido están conectados correctamente y realice siempre una comprobación manual después del proceso de Ajuste automático o de Ajuste.

4.3 Configuración De La Presión

Los usuarios pueden ajustar la presión del colchón de aire para obtener la firmeza deseada mediante los botones de regulación de presión. Consulte con su médico para un ajuste de presión adecuado.

El paciente se puede tumbar en el colchón mientras el compresor está en modo alternante. Así se podrá comprobar si la presión ha alcanzado la firmeza deseada.

⚠ NOTA: Compruebe si se ha elegido la presión adecuada pasando una mano entre las celdas desinfladas y las nalgas del paciente. Los usuarios deberían sentir el mínimo contacto posible.

Si el compresor no está equipado con alarma, el indicador de baja presión permanecerá encendido hasta que se resuelva la situación de baja presión.

4.4 Función de baja presión

Cuando se produce una situación anormal de baja presión, se encenderá el indicador de baja presión (LED amarillo). Compruebe que todas las conexiones son correctas y que están bien instaladas de acuerdo con las instrucciones.

⚠ NOTA: Si el nivel de presión es constantemente bajo, compruebe la presencia de fugas (tubos de conexión). Si fuera necesario, cambie los tubos estropeados. O contacte con el distribuidor local para que los repare.

Si el compresor está equipado con alarma, la alarma sonará y el indicador luminoso de baja presión se encenderá cuando la presión de aire sea inferior a la normal. Para silenciar

la alarma, pulse simplemente el botón del Silenciador de Alarma en el panel. Sin embargo, el indicador de baja presión permanecerá encendido hasta que no se haya resuelto la situación de baja presión.

4.5 Selección de modo

Presiona el botón  para seleccionar el tipo de terapia deseada.

4.6 Silenciador de alarma

Cuando se produce una situación de baja presión, la luz LED se encenderá y la alarma sonará para avisar al paciente. Pulsando el botón, la alarma sonora se apagará para que el cuidador pueda comprobar posibles pérdidas de aire. Si esta situación no se soluciona en 3 minutos, la alarma volverá a sonar.

5. Limpieza

Es importante seguir los procedimientos de limpieza antes de usar el equipo por primera vez con cualquier paciente para evitar la posibilidad de transmisión de agentes patógenos entre pacientes y cuidadores.

Limpie el compresor con un paño húmedo previamente empapado en un detergente suave. Evite el contacto con el polvo y la proximidad a zonas llenas de polvo. Asegúrese de que los productos de limpieza que utiliza no dañarán ni corroerán el chasis de plástico del compresor.



 **ATENCIÓN:** No sumerja ni moje con líquidos el compresor.

Limpie el colchón con un trapo húmedo previamente empapado en agua tibia y un detergente suave. Evite el contacto con el polvo y la proximidad a zonas llenas de polvo. La funda también puede limpiarse con hipoclorito de sodio diluido en agua. Todos los componentes deben secarse cuidadosamente al aire antes del uso.

 **ATENCIÓN:** No utilizar productos basados en alcohol / componentes fenólicos.

 **ATENCIÓN:** No secar el colchón a la luz del sol directa.

La bolsa de transporte (si dispone de ella) debe ser dada la vuelta y limpiada a fondo con desinfectantes. Déjela secar al aire y luego dele de nuevo la vuelta para limpiar el exterior con desinfectantes.

Material funda: Nylon/PU	
Material funda: Silver+ Nylon/PU	
Material funda: Stretch	

6. Almacenaje

1. Para almacenar el colchón, extiéndalo a lo largo y boca abajo.
2. Enrollar desde el cabezal hacia los pies con la válvula CPR abierta.
3. Pasar la cinta que se encuentra en el extremo de los pies alrededor del colchón para evitar que se desenrolle.

 **NOTA:** No doblar, plegar o amontonar los colchones. Evitar la luz directa del sol.

7. Mantenimiento

7.1 GENERAL

1. Verifique la presencia de abrasiones o de uso excesivo en el cable de alimentación y el enchufe.
2. Verifique la presencia de desgaste o daños en la cubierta del colchón.
3. Desconecte el tubo de aire del colchón. Entonces verifique el flujo de aire proveniente de las dos salidas de aire de la bomba. Las mismas deberán suministrar aire de manera alterna cuando la bomba esté configurada en modo "alterna".
4. Verifique la presencia de curvaturas o roturas en las mangueras de aire. Para obtener repuestos, contacte a su distribuidor local.

7.2 RECAMBIO DEL FILTRO DE AIRE

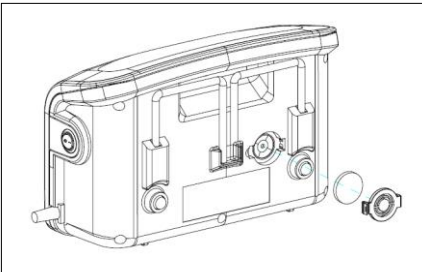

1. Abra el disco del filtro de aire situado en la parte trasera del compresor.
2. El filtro es reutilizable y puede lavarse con detergente suave y agua.
3. Compruebe y cambie el filtro regularmente si el ambiente está contaminado.

8. Servicio De Espera La Vida:

Los productos están destinados a ofrecer un funcionamiento seguro y fiable cuando se utilizan o están instalados de acuerdo a las instrucciones proporcionadas por Apex Medical. Apex Medical recomienda que el sistema sea inspeccionado y reparado por técnicos autorizados y si hay algún signo de desgaste o problemas con el funcionamiento del dispositivo y la indicación en los productos. De lo contrario, el servicio y la inspección de los dispositivos en general, no se debe exigir.

9. Trouble Shooting

Q.1 NO HAY CORRIENTE ELÉCTRICA

- Comprobar si el enchufe está conectado a la red.

Q.2 INDICADOR DE BAJA PRESIÓN ENCENDIDO

- Comprobar si la conexión entre el conector rápido y el compresor es correcta.
- Comprobar si todas las conexiones de los conductos de aire del colchón son correctas.
- Comprobar si la válvula CPR está cerrada.
- Comprobar si las celdas de aire pierden aire.

Q.3 EL PACIENTE SE ESTÁ HUNDIENDO

- El ajuste de presión puede no ser adecuado para el paciente, ajustar la presión a un nivel más alto y esperar unos minutos.

Q.4 EL COLCHÓN ESTÁ SUELTO

- Comprobar si todos los cierres y correas del colchón están bien fijados.
- Comprobar si el colchón está bien fijado al somier de la cama mediante las correas de sujeción.

Q.5 NO SALE AIRE DE ALGUNOS CONDUCTOS DEL CONECTOR DEL CIRCUITO DE AIRE.

- Es normal ya que existe el modo alternante. Las salidas de aire se alternan para emitir aire durante el ciclo que les corresponde.

Si esta información no resuelve sus problemas, póngase en contacto con su agente local directamente. Tal vez sea necesario que acuda un técnico para ocuparse del problema.

10. Descripción Técnica

Compresor		Especificación			
Corriente eléctrica (indicado en la etiqueta del producto)		AC 220-240V 50 Hz, 0,08A (para sistema de 230V)			
Tipos de fusible		T1A1, 250V			
Ciclo temporal		Fijo			
Dimensiones (L x A x A)		29 x 18,5 x 12,6 (cm) / 11,4" x 7,3" x 5,0"			
Peso		2,3 Kg			
Ambiente	Temperatura	Funcionamiento: de 10°C a 40°C Almacenaje: de -15°C a 50°C Transporte: de -15°C a 70°C			
	Humedad	Funcionamiento: de 10% a 90% no condensado Almacenaje: de 10% a 90% no condensado Transporte: de 10% a 90% no condensado			
	Presión atmosférica	Funcionamiento: 700 hPa to 1013.25 hPa Almacenaje: 50 – 106 kPa Transporte: 50 – 106 kPa			
Clasificación		Clase II, Tipo BF, IP21 Parte aplicada: colchón de aire No se aconseja su uso en presencia de mezcla anestésica inflamable (no AP o protección APG)			
Colchón		Especificación			
Modelo	Dimensiones			Peso	Capacidad de peso máxima
	Largo	Ancho	Alto		
5" + 3" Recambio	200cm	85/90cm	12.7cm	5.6 kg	200 Kg
	78.7"	33.5"/35.4"	5" + 3"	12.5 lb	440 lb
8" Recambio	200cm	85/90cm	20.3cm	6.9 kg	250 Kg
	78.7"	33.5"/35.4"	8"	15.2 lb	551 lb
8" Recambio	210cm	90cm	20.3cm	6.9 kg	250 Kg
	82.7"	35.4"	8"	15.2 lb	551 lb

NOTA:

1. Consulte al distribuidor o representante de la UE para obtener documentos técnicos adicionales.
2. Estas especificaciones también aplican para otras regiones que operan con la misma fuente de alimentación.
3. Las dimensiones y el peso del colchón se miden sin la goma espuma.
4. El fabricante se reserva el derecho a modificar las especificaciones sin previo aviso.

Apéndice A: información sobre compatibilidad electromagnética

Guía y Declaración del Fabricante - Emisiones Electromagnéticas:

Este dispositivo está diseñado para su uso en el entorno electromagnético especificado a continuación. El usuario del dispositivo deberá asegurarse de que sea utilizado en dicho entorno.

Prueba de emisiones	Homologación	Entorno electromagnético: guía
Emisiones de RF CISPR 11	Grupo 1	El equipo utiliza energía de RF únicamente para su funcionamiento interno. Por lo tanto, sus emisiones de RF son muy bajas y no es probable que provoquen interferencia alguna en los equipos electrónicos cercanos.
Emisiones de RF CISPR 11	Clase B	El equipo puede ser utilizado en todos los ámbitos, inclusive en ámbitos domésticos y en aquellos conectados directamente a la red pública de baja tensión que alimenta a los edificios destinados a vivienda.
Emisiones armónicas CEI 61000-3-2	Clase A	
Fluctuaciones de tensión/emisiones flicker CEI 61000-3-3	Cumple	
<p> ATENCIÓN:</p> <ol style="list-style-type: none"> 1. El dispositivo no debe ser utilizado adyacente o apilado con otro equipo. Si es necesario un uso adyacente o apilado, se debe observar el dispositivo para verificar el funcionamiento normal en la configuración en la que se utilizará. 2. El uso de accesorios, transductores y cables distintos de los especificados o suministrados por el fabricante de este equipo puede resultar en un aumento de las emisiones electromagnéticas o una disminución de la inmunidad electromagnética de este equipo y resultar en un funcionamiento incorrecto. 3. Los equipos portátiles de comunicaciones de RF (incluidos periféricos tales como cables de antena y antenas externas) deben utilizarse a no más de 30 cm (12 pulgadas) de cualquier parte de la Bomba, incluidos los cables especificados por el fabricante. De lo contrario, podría producirse una degradación del rendimiento de este equipo. 		

Guía y Declaración del Fabricante - Emisiones Electromagnéticas:

Este dispositivo está diseñado para su uso en el entorno electromagnético especificado a continuación. El usuario del dispositivo deberá asegurarse de que sea utilizado en dicho entorno.

Estándar básico EMC	Nivel de la Prueba de inmunidad		Nivel de la Homologación	Entorno electromagnético: guía
	Entorno profesional de los centros de salud	Entorno de salud en el hogar		
Descarga electrostática IEC61000-4-2	±8 kV en contacto ±15 kV en aire		±8 kV en contacto ±15 kV en aire	Los suelos deben ser de madera, hormigón o baldosas de cerámica. Si los suelos están cubiertos con material sintético, la humedad relativa debe ser del 30% como mínimo.
Perturbación transitoria eléctrica rápida/ráfaga IEC61000-4-4	±2 kV para línea de suministro eléctrico ±1 kV para línea de entrada/salida		±2 kV para línea de suministro eléctrico ±1 kV para línea de entrada/salida	La calidad de suministro de la red eléctrica debe ser la de un entorno comercial u hospitalario normal.
Sobretensión IEC61000-4-5	±1 kV en modo diferencial ±2 kV en modo común	±1 kV en modo diferencial	±1 kV en modo diferencial	La calidad de suministro de la red eléctrica debe ser la de un entorno comercial u hospitalario normal.
Caídas de tensión, interrupciones breves y variaciones de tensión en líneas de entrada de suministro eléctrico IEC61000-4-11	Tensión Dips: i) Reducción del 100% durante 0,5 período, ii) reducción del 100% para el período, iii) Reducción del 30% para el período 25/30, Interrupciones de voltaje: 100% de reducción para el período 250/300		230 V	La calidad de suministro de la red eléctrica debe ser la de un entorno comercial u hospitalario normal. Si el usuario del dispositivo precisa el funcionamiento continuado durante las interrupciones del suministro de la red eléctrica, se recomienda alimentar el dispositivo mediante un sistema de alimentación ininterrumpida (SAI) o una batería.
Campo magnético de la frecuencia de suministro (50/60 Hz) IEC61000-4-8	30 A/m	30 A/m	30 A/m	Los campos magnéticos de la frecuencia de suministro deben tener los niveles característicos de una ubicación normal en un entorno comercial u hospitalario normal.
Radiofrecuencia conducida IEC 61000-4-6	3 Vrms 0,15 MHz - 80 MHz 6 Vrms en bandas ISM Entre 0,15 MHz y 80 MHz 80% AM a 1 kHz	3 Vrms 0,15 MHz - 80 MHz 6 Vrms en ISM y bandas de radioaficionados entre 0,15 MHz y 80 MHz 80% AM a 1 kHz	6Vrms	Los equipos portátiles y móviles de comunicaciones por radiofrecuencia deben utilizarse alejados de todos los componentes del dispositivo, incluidos los cables, a la distancia de separación mínima recomendada calculada a partir de la ecuación aplicable a la frecuencia del

Radiofrecuencia irradiada IEC 61000-4-3	3 V / m 80 MHz a 2,7 GHz 80% AM a 1 kHz 385-6000 MHz, 9-28V / m, 80% AM (1kHz) modo de pulso y otra modulación	10 V / m 80 MHz a 2,7 GHz 80% AM a 1 kHz 385-6000 MHz, 9-28V / m, 80% AM (1kHz) modo de pulso y otra modulación	10V/m	<p>transmisor.</p> <p>Distancia de separación recomendada: $d = \sqrt{P}$ de 150 kHz a 80 MHz $d = 0.6\sqrt{P}$ de 80 MHz a 800 MHz $d = 1.2\sqrt{P}$ de 800 MHz a 2.7 GHz</p> <p>Donde P es la potencia de salida nominal máxima del transmisor en vatios (W) según el fabricante del transmisor y d es la distancia de separación recomendada en metros (m)^b.</p> <p>Las intensidades de los campos generados por transmisores de radiofrecuencia fijos, determinadas por un estudio electromagnético del emplazamiento,^a deben ser inferiores al nivel de homologación de cada rango de frecuencias.</p> <p>Pueden producirse interferencias en las proximidades de equipos marcados con el siguiente símbolo:</p> 
--	--	---	-------	---

NOTA 1: U_T es la tensión de red de corriente alterna antes de la aplicación del nivel de la prueba.

NOTA 2: A 80 MHz y 800 MHz se aplica el rango de frecuencias más alto.

NOTA 3: Puede que estas pautas no sean aplicables en todas las situaciones. La propagación electromagnética se ve afectada por la absorción y la reflexión de estructuras, objetos y personas.

- a) Las intensidades de campo de los transmisores fijos, tales como estaciones base de radioteléfonos (móviles o inalámbricos) y radios móviles terrestres, equipos de radioaficionados, emisiones de radio AM y FM y emisiones de TV, no pueden predecirse teóricamente con exactitud. Para evaluar el entorno electromagnético debido a los transmisores de radiofrecuencia fijos, se debe considerar la posibilidad de realizar un estudio electromagnético del emplazamiento. Si la intensidad de campo medida en la ubicación en que se utiliza el dispositivo supera el correspondiente nivel de homologación de radiofrecuencia especificado anteriormente, el dispositivo deberá observarse para comprobar que funciona correctamente. Si se observa un funcionamiento anómalo, es posible que sea preciso tomar medidas adicionales, tales como cambiar la orientación o la ubicación del dispositivo.
- b) En el rango de frecuencias de 150 kHz a 80 MHz, las intensidades de campo deben ser inferiores a 10 V/m.

Distancias de separación recomendadas entre los equipos portátiles y móviles de comunicaciones por radiofrecuencia y este dispositivo.

Este dispositivo está diseñado para su uso en un entorno electromagnético en que las alteraciones producidas por radiofrecuencias radiadas estén controladas. El cliente o el usuario del dispositivo pueden contribuir a evitar las interferencias electromagnéticas manteniendo la distancia mínima entre los equipos portátiles y móviles de comunicaciones por radiofrecuencia (transmisores) y el dispositivo recomendada a continuación, según la potencia de salida máxima de los equipos de comunicaciones.

Potencia de salida nominal máxima del transmisor W	Distancia de separación según la frecuencia del transmisor - m		
	De 150 kHz a 80 MHz $d = \sqrt{P}$	De 80 MHz a 800 MHz $d = 0.6\sqrt{P}$	De 800 MHz a 2.7 GHz $d = 1,2\sqrt{P}$
0,01	0,1	0,06	0,12
0,1	0,31	0,19	0,38
1	1	0,6	1,2
10	3,1	1,9	3,8
100	10	6	12

En el caso de transmisores con una potencia de salida nominal máxima no especificada más arriba, la distancia de separación recomendada d en metros (m) puede calcularse utilizando la ecuación aplicable a la frecuencia del transmisor, donde P es la potencia de salida nominal máxima del transmisor en vatios (W) según el fabricante del transmisor.

Nota 1: A 80 MHz y 800 MHz se aplica la distancia de separación correspondiente al rango de frecuencias más alto.

Nota 2: Puede que estas pautas no sean aplicables en todas las situaciones. La propagación electromagnética se ve afectada por la absorción y la reflexión de estructuras, objetos y personas.

SALVAGUARDAS IMPORTANTES

LEIA TODAS AS INSTRUÇÕES ANTES DA UTILIZAÇÃO

PERIGO – Para reduzir o risco de electrocussão:

1. Após a utilização, desligue sempre este produto de imediato.
2. Não o utilize durante o banho.
3. Não coloque nem armazene este produto em locais onde possa cair ou ser puxado para uma banheira ou banca.
4. Não coloque, nem o deixe cair na água ou outros líquidos.
5. Não tente alcançar um produto que caiu na água. Desligue de imediato.

PERIGO – Para reduzir o risco de queimaduras, eletrocussões, incêndios ou lesões pessoais:

1. Este aparelho nunca pode ficar desatendido enquanto estiver ligado à corrente.
2. Deve-se avaliar o risco de os pacientes ficarem presos de acordo com o protocolo das instalações e supervisioná-los adequadamente.
3. É necessário supervisionar atentamente este aparelho quando for utilizado por menores de idade ou perto destes. Poderiam produzir-se queimaduras elétricas ou asfixia se uma criança engolir uma peça pequena que se solte do aparelho.
4. Utilize este aparelho unicamente para o fim para o qual foi concebido, tal como se descreve neste manual. Não utilize colchões não recomendados pelo fabricante.
5. Nunca utilize este aparelho se tiver o cabo ou a ficha danificados, se não funcionar corretamente, se tiver caído ou tiver sido danificado ou se tiver sido exposto a qualquer líquido. Envie o aparelho para um centro de assistência técnica para que o inspecionem e reparem.
6. Mantenha o cabo de alimentação afastado de superfícies quentes.
7. Nunca bloqueie as aberturas de ventilação deste aparelho nem o coloque numa superfície mole, como por exemplo numa cama ou num sofá, onde estas aberturas possam ficar bloqueadas. Mantenha as aberturas livres de algodão, pelos e outras partículas semelhantes.
8. Nunca deixe cair nem introduza qualquer objeto pelas aberturas ou tubos.
9. Não modifique este equipamento sem a autorização do fabricante.
10. As coberturas do colchão foram submetidas à prova de irritação e sensibilização da pele. No entanto, se suspeitar que está a ter ou teve uma reação alérgica, consulte imediatamente um médico.
11. Não coloque longas extensões de tubo perto da cabeceira da cama, já que poderiam eventualmente causar o estrangulamento do paciente"

PRECAUÇÃO -

Se existe a possibilidade de interferência eletromagnética com telefones celulares, por favor, aumente a distância (3,3 m) entre dispositivos ou desligar o telemóvel.

















NOTAS, CUIDADOS E AVISOS:

NOTA - Chama a atenção para informações, dicas e lembretes úteis.

CUIDADO - Chama a atenção para procedimentos correctos de funcionamento ou manutenção, para evitar danos no equipamento ou a destruição do mesmo ou de outra propriedade.

AVISO - Chama a atenção para um perigo potencial que requer procedimentos ou práticas correctos para evitar uma lesão pessoal.

SÍMBOLOS:

	Representante autorizado na União Europeia.
	Fabricante.
	Indica que este aparelho cumpre o grau de proteção contra descargas elétricas para equipamentos de tipo BF.
	Atenção! Leia atentamente as instruções!
	Atenção! Respeite as normas de Eliminação de Equipamento Elétrico e Eletrónico (WEEE): Este aparelho deve ser entregue num ponto de recolha específico para a reciclagem de equipamento elétrico e eletrónico. Para obter informações mais detalhadas sobre a reciclagem deste aparelho, contacte a sua câmara municipal, o seu serviço de recolha de resíduos ou a loja onde adquiriu o aparelho.
	Consulte o manual de instruções.
	Limites de temperatura
IP21 	Protegido contra objetos sólidos estranhos de 12,5 mm e maiores; Proteção contra caindo verticalmente gotas de condensação por exemplo, água
	Classe II.
	Limpeza a seco, com qualquer solvente exceto tricloroetileno.
	Não passar a ferro.
	Secar à máquina, configuração normal, baixa temperatura.
	Não secar à máquina
	Não utilizar lixívia.
	Não limpar a seco.
	Lavar à máquina, configuração normal, 95 °C.
	Lavar à máquina, configuração normal, 60 °C.

1. Introdução

Este manual deve ser utilizado para a instalação inicial do aparelho e para futuras consultas.

1.1 Informação Geral

Este aparelho consiste num sistema de colchão de alta qualidade e preço económico, adequado para o tratamento e a prevenção de úlceras de pressão.

Este aparelho foi testado e certificado em conformidade com as seguintes normas:

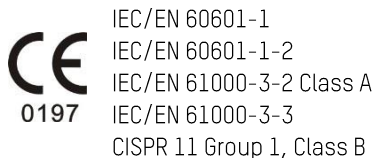

EMC - Declaração de Advertência

Este aparelho foi testado e cumpre com os limites de aparelhos médicos do EN 60601-1-2. Estes limites estão concebidos para proporcionar uma protecção razoável contra interferências prejudiciais de uma típica instalação médica. Este dispositivo gera, utiliza e pode difundir energia de frequência e, senão for instalada e utilizada de acordo com as instruções, pode gerar pequenas interferências noutros aparelhos que estejam perto. Não obstante, não há garantia que a interferência não ocorra numa determinada instalação. Se este aparelho causa interferências prejudiciais a outros aparelhos, poderão ser determinados desligando ou ligando o equipamento, convida-se o utilizador a ser ele quem corrija a interferência com uma ou várias das medidas a seguir apresentadas:

- Recolocar e reorientar o aparelho receptor.
- Aumentar a distância entre aparelho e aparelho.
- Ligar o aparelho a uma tomada diferente do resto dos aparelhos.
- Consulte com o seu fabricante ou o seu serviço técnico correspondente para obter mais ajuda.

1.2 Uso Indicado

Este produto está indicado para ajudar e reduzir a incidência das úlceras por pressão ao mesmo tempo que optimiza o conforto do paciente. Também está indicado para os seguintes propósitos:

- Cuidado domiciliário e de longa duração para pacientes com úlceras por pressão.
- Tratamento de dor prescrito por um médico.

 **NOTA** :Este aparelho não é indicado para ser utilizado na presença de uma mistura anestésica inflamável de ar com oxigénio ou óxido nitroso.

2. Descrição Do Produto

Abra a caixa para comprovar a ausência de danos ocorridos durante o transporte. Se se tiverem produzido danos, dirija-se imediatamente ao vendedor do aparelho.

2.1 Sistema De Compressor Com Colchão

1. Etiquetas CPR
2. Unidade da bomba
3. Unidade do colchão
4. Conector rápido

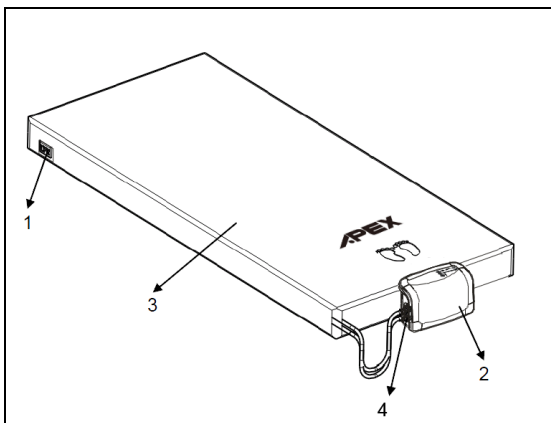

2.2 Unidade Da Bomba

Vista Frontal

1. Ranhura do conector rápido
2. Painel frontal

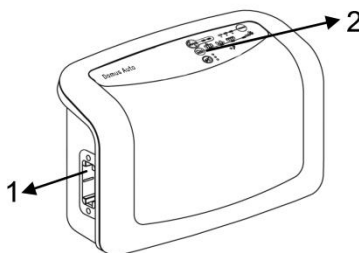

Vista Posterior

1. Interruptor eléctrico
2. Cabo de alimentação
3. Suportes da estrutura da cama
4. Filtro do ar

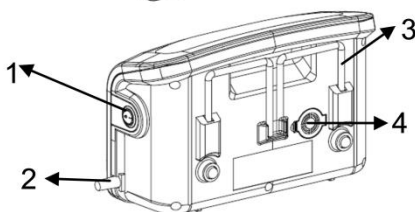

2.3 Painel frontal

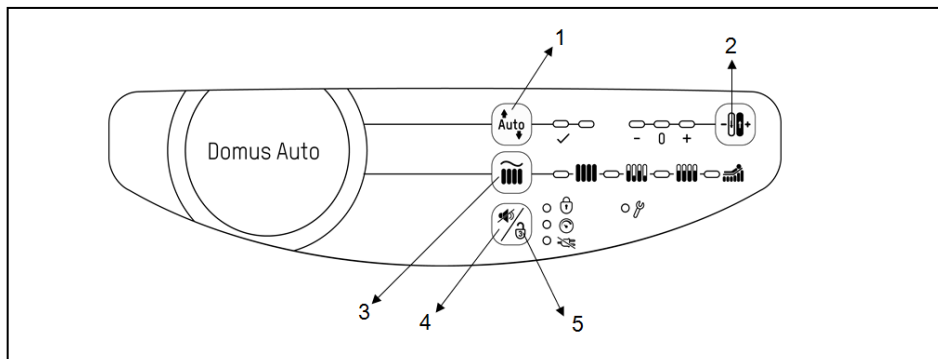

1. Regulação Da Pressão



Esta função permite regular automaticamente a pressão do colchão com base no peso do paciente. Para recordar ao utilizador que o processo está em execução, os LED desta função piscarão periodicamente da esquerda para a direita. Quando o processo tiver concluído, o LED de Ready ficará permanentemente aceso. Há três situações em que esta função é executada para garantir uma pressão adequada para o paciente:

- A) Quando o utilizador pressionar o botão de Autorregulação durante 2 segundos. O sistema regulará automaticamente a configuração de pressão.
- B) O sistema iniciará automaticamente a função de Autorregulação após a finalização da insuflação inicial do colchão.
- C) Quando detetar uma alteração significativa do peso do paciente no colchão (por exemplo, aquando da entrada de um paciente novo), o sistema também executará automaticamente esta função.

Quando o processo tiver terminado, o sistema regressará automaticamente à sua anterior configuração. Para desativar esta função, pressione novamente o botão de Autorregulação.

⚠ NOTA: Durante a operação de Autorregulação, é normal que o sistema efetue uma série de insuflações e esvaziamentos.

2. Configuração



A função de Configuração permite estabelecer a pressão predefinida do sistema. O sistema dispõe de três níveis de Configuração: "0" é a pressão predefinida do sistema. "+" é um nível superior à pressão predefinida, e "-" é um nível inferior à pressão predefinida.

⚠ NOTA: A função de Configuração só está disponível nos modos Alternante e Estático.

3. Modos Terapêuticos

O botão de THERAPY permite-lhe escolher um dos modos terapêuticos. O sistema dispõe de quatro modos terapêuticos. Pressione continuamente o botão de THERAPY para seleccionar o modo desejado:

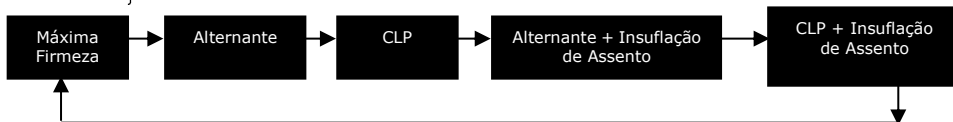

A. Máxima Firmeza

O colchão entrará automaticamente no modo de Máxima Firmeza quando o sistema for ligado à corrente. Este modo garante que a bomba é capaz de alcançar a sua pressão máxima de funcionamento. Quando a pressão máxima de funcionamento for alcançada, a bomba passará automaticamente para o modo Alternante. O utilizador também pode usar esta função para obter melhor apoio quando for necessário mover o paciente ou efetuar uma mudança de penso, por exemplo. Este modo ficará ligado durante 20 minutos e depois passará automaticamente para a configuração anterior. Para desativar esta função, pressione novamente o botão de Máxima Firmeza.

B. Alternante

Neste modo terapêutico, as zonas mais insufladas do colchão alternarão a intervalos de 10 minutos.

C. Baixa pressão contínua (CLP)

Este é o modo não-alternante, no qual todas as células de ar do colchão serão igualmente insufladas.

D. Insuflação do assento

A insuflação do assento proporciona um apoio adicional para o paciente na posição sentada.

4. Silenciamento do alarme

Pressione o botão de Silenciamento do Alarme para suspender temporariamente o alarme de baixa pressão (LED e sinal acústico). Se a situação não for resolvida em 5 minutos, o alarme voltará a avisar o paciente.

A. Alarme de Falta de Corrente

Durante uma situação de falta de corrente, o LED de falta de corrente acender-se-á e o aparelho emitirá um sinal acústico.

B. Indicador de baixa pressão

Quando a pressão no interior do colchão for inferior à normal, o LED de baixa pressão acender-se-á. Consulte o apartado de Resolução de Problemas.

C. Assistência Técnica

Se ocorrer um problema mecânico, este LED acender-se-á, indicando ao utilizador que deve chamar o serviço de assistência técnica para efetuar a reparação do aparelho.

5. Bloqueio do Painel

Se o painel de controlo ficar 5 minutos sem atividade, acender-se-á um LED verde e todas as funções ficarão bloqueadas. Esta característica permite evitar alterações acidentais nas configurações durante o funcionamento normal do aparelho. Para desbloquear o painel de controlo só precisa de carregar no botão de Bloqueio do Painel durante três segundos.

3. Instalação

Desembale a caixa e verifique se o conteúdo do pacote está completo.

Lista de Conteúdo do Pacote

- 1 Unidade do colchão (pode não estar incluída se apenas for comprada a unidade da bomba)
- 1 Unidade da bomba
- 1 Manual do utilizador

Inspeccione o equipamento para detectar possíveis danos que possam ter ocorrido durante o envio. Se houver qualquer dano, contacte o seu revendedor de imediato.

3.1 Instalação Do Compressor E Do Colchão

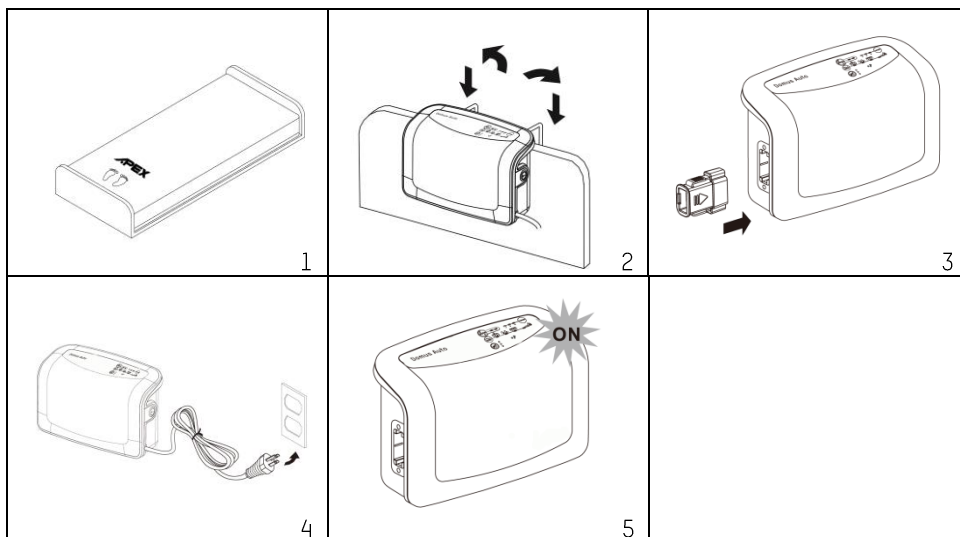

1. Coloque o colchão em cima do estrado da cama. Observe a correta orientação do colchão (a parte marcada com os pés deve ficar aos pés da cama).

⚠ ATTENTION: le matelas supérieur doit être apposé sur le matelas de base.

2. Pendure a bomba na armação da cama (aos pés) e regule os suportes de forma que a bomba fique perfeitamente vertical, ou coloque a bomba em qualquer superfície plana e nivelada.
3. Ligue as uniões do tubo de ar do colchão à bomba. Quando ouvir ou sentir um “clique”, a ligação está corretamente efetuada e segura.

⚠ NOTA: Certifique-se de que os tubos de ar não estão dobrados ou presos debaixo do colchão.

4. Ligue o cabo de alimentação a uma tomada.

 **NOTA:**

1. Certifique-se de que a bomba é adequada para a voltagem da sua rede local. Não posicionar o equipamento de modo que é difícil de operar o dispositivo de desconexão.
2. A ficha do cabo de alimentação também serve para desligar o aparelho.

 **AVISO:** A bomba só pode ser utilizada juntamente com um colchão recomendado pelo fabricante. Não a utilize para qualquer outro fim. (Peça aplicada: Colchão de ar)

5. A seguir, coloque o interruptor principal na posição de ON.

 **NOTA:** Pode desligar o cabo de alimentação da tomada para apagar o aparelho.

 **AVISO:** A bomba só pode ser utilizada juntamente com um colchão recomendado pelo fabricante. Não a utilize para qualquer outro fim. (Peça aplicada: Colchão de ar)

 **NOTA:** (Para modelos SEM a função de baixa perda de ar) Durante quaisquer faltas de corrente, pode tapar a União Rápida com a tampa de transporte para evitar a perda de pressão de ar no interior das células do colchão.

 **NOTA:** Após a instalação, tente retirar o cabo e os tubos das zonas por onde passam pessoas para evitar que alguém tropece neles. Todas as peças devem ser colocadas de forma a permitir que o pessoal médico ou os cuidadores possam aceder facilmente ao paciente.

4. Funcionamento

! **NOTA:** Leia as instruções de funcionamento antes de utilizar o aparelho.

4.1 Operações Do Painel



1. Ligue o interruptor de alimentação principal na parte lateral da bomba.
2. A partir do momento em que começar a insuflar ar para o colchão, a bomba demora cerca de 30 minutos a enchê-lo completamente.
3. Sempre que a bomba tiver de encher completamente o colchão, utilizará automaticamente a configuração de Máxima Firmeza para o fazer da forma mais rápida. O indicador de baixa pressão (LED amarelo) permanecerá aceso enquanto o colchão não estiver completamente cheio. Assim que o colchão tiver atingido a pressão adequada, o indicador de baixa pressão (LED amarelo) apagar-se-á.
4. Quando o enchimento inicial tiver terminado e o colchão tiver atingido a máxima firmeza, o aparelho passará automaticamente para o modo de auto-regulação.
5. Conforme o peso e a altura do paciente, o aparelho regulará automaticamente a configuração da pressão para garantir o seu conforto, e depois entrará no modo alternante.

! **NOTA:** As últimas cinco celas a contar dos pés do colchão possuem conectores para o alívio dos calcanhares. Os cuidadores podem desligar facilmente estes conectores, deixando os calcanhares suspensos no ar para eliminar completamente a pressão exercida sobre estes.
(8 " : as últimas 5 células, 5" : as últimas 4 células)



4.2 Esvaziamento de emergência para RCP

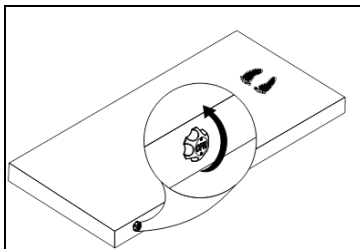

Caso seja necessário realizar RCP de emergência no paciente, rode rapidamente o botão de RCP para liberar o ar do colchão. O botão de RCP está localizado no lado direito da cabeceira do colchão. O conector rápido da bomba pode ser desligado para um esvaziamento ainda mais rápido.

⚠ NOTA: Após a RCP, reative o ajuste automático para garantir a configuração adequada da pressão. Certifique-se de que a válvula de RCP e o conector rápido estão devidamente ligados, e faça sempre uma verificação manual após o processo de ajuste ou ajuste automático.

4.3 Configuração da pressão

O utilizador pode regular a pressão do colchão de ar para a firmeza desejada através dos botões de conforto. Consulte o médico responsável para saber qual é a configuração adequada.

A partir do momento em que a bomba entrar no modo Alternante, o paciente já pode deitar-se no colchão, já que foi atingida a firmeza desejada.

⚠ NOTA: Comprove que a pressão do colchão é adequada passando a mão virada para cima entre o estrado e o colchão à altura das nádegas do paciente (pelas células vazias no modo Alternante). O utilizador deve sentir um contacto mínimo.

Em caso de falta de pressão no colchão, se a bomba não estiver equipada com um alarme acústico, o indicador de Baixa Pressão permanecerá aceso enquanto o problema não for resolvido.

4.4 Situações de baixa pressão

Sempre que ocorrer uma situação de baixa pressão, o indicador de Baixa Pressão (LED amarelo) acender-se-á. Comprove que todas as ligações estão corretamente realizadas e que o sistema está instalado de acordo com as instruções de instalação.

 **NOTA:** Se a pressão estiver constantemente baixa, inspecione os tubos ou as uniões para comprovar a inexistência de fugas. Se for necessário, substitua os tubos ou uniões danificados ou dirija-se ao distribuidor da marca para as reparações necessárias.

Se a bomba estiver equipada com um alarme acústico, este emitirá um sinal e o indicador de Baixa Pressão acender-se-á sempre que a pressão de ar for inferior ao normal. Para silenciar o alarme, só precisa de pressionar o botão de Silenciamento do Alarme no painel. No entanto, o indicador de Baixa Pressão permanecerá aceso enquanto o problema não for resolvido.

4.5 Seleção de modo

Pressione o botão  para escolher o modo terapêutico desejado.

4.6 Silenciamento do Alarme

Sempre que ocorrer uma situação de baixa pressão, o indicador de Baixa Pressão (LED amarelo) acender-se-á e o aparelho emitirá um sinal acústico para avisar o paciente. Pressionando o botão de Silenciamento do Alarme, o sinal acústico será silenciado temporariamente para que o cuidador possa inspecionar o aparelho à procura de possíveis fugas de ar. Se a situação não for resolvida em 3 minutos, o alarme voltará a avisar o utilizador.

5. Limpeza

É importante seguir os procedimentos de limpeza antes da primeira utilização com qualquer paciente, para evitar a possibilidade de transmissão de patógenos entre pacientes e cuidadores.

Limpe a bomba com um pano humedecido com um detergente suave e mantenha-a protegida do pó. Utilize detergentes que não produzam efeitos químicos sobre a superfície da cobertura plástica da bomba.



 **AVISO:** Não mergulhe a bomba em líquidos e não a encharque.

Limpe o colchão com um pano humedecido com água morna e um detergente suave, e mantenha-o protegido do pó. A cobertura também pode ser limpa com hipoclorito de sódio diluído em água. Todas as peças devem ser completamente secas ao ar antes de serem utilizadas.

 **AVISO:** Não utilize produtos à base de fenol para a limpeza.

 **AVISO:** Seque o colchão sem o expor diretamente à luz solar.

O saco de transporte (se houver) deverá ser virado do avesso e a parte interior limpa a fundo com uma solução desinfetante. Deixe-o secar completamente ao ar. Quando o interior estiver seco, volte a dar-lhe a volta e limpe desta vez o exterior do saco com uma solução desinfetante.

Material da cobertura: Nylon/PU	
Material da cobertura: Silver+ Nylon / PU	
Material da cobertura: Stretch	

6. Armazenagem

1. Para guardar o colchão, estenda-o ao comprido virado para baixo.
2. Enrole o colchão da cabeça até aos pés com as válvulas RCP abertas.
3. Quando o tiver enrolado, prenda-o com a fita que se encontra na parte final para evitar que se desenrole.

 **AVISO:** Não dobre, amarrote ou empilhe os colchões. Evite a luz solar directa.

7. Manutenção

7.1 Geral

1. Verifique o cabo de alimentação principal e a ficha para detectar possíveis abrasões ou desgaste excessivo.
2. Verifique a cobertura do colchão para detectar sinais de desgaste ou danos.
3. Desligue o tubo de ar do colchão. Em seguida, verifique o fluxo de ar que sai das suas saídas de ar da bomba. Devem expelir alternadamente o ar quando a bomba está definida para o modo "alternado".
4. Verifique os tubos de ar para detectar possíveis dobras ou fendas. Para substituição, contacte o seu distribuidor local.

7.2 Mudança do filtro de aire

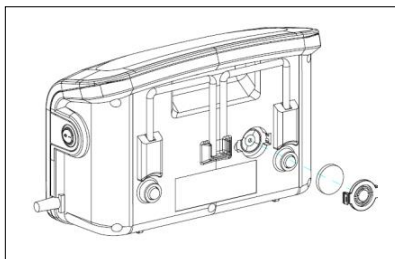

1. Tire os parafusos da tampa do filtro situado na parte traseira do compressor.
2. O filtro é reutilizável e pode ser lavado com água e um detergente suave.
3. Comprove e mude o filtro regularmente se o ambiente estiver contaminado.

8. Vida Útil Esperada

Os produtos destinam-se a oferecer uma operação segura e confiável quando o uso ou instalado de acordo com as instruções fornecidas pela Apex Médica. Apex Médico recomenda que o sistema ser inspecionado e reparado por técnicos autorizados se existem sinais de desgaste ou preocupações com a função de dispositivo e indicação de produtos. Caso contrário, serviços e inspeção dos dispositivos em geral não deve ser exigida.

9. Resolução De Problemas

Q.1 O aparelho não se liga.

- Comprove que o cabo de alimentação está ligado a uma tomada.

Q.2 O indicador de baixa pressão está aceso.

- Comprove que a ligação entre o tubo de ar e a bomba está bem apertada.
- Comprove que todas as ligações de tubos ao longo do colchão estão correctamente efectuadas.
- Comprove que as válvulas de RCP estão bem fechadas.
- Comprove que as celas de ar não têm nenhuma fuga.

Q.3 O paciente está a tocar no estrado da cama.

- A regulação de pressão pode ser inadequada para o paciente, regule a pressão para um nível superior e espere uns minutos.

Q.4 O colchão está solto.

- Comprove que todos os fechos e correias do colchão estão bem apertados.
- Comprove que o colchão está bem agarrado ao estrado da cama mediante as correias de fixação.

Q.5 Não sai ar de algumas saídas do tubo de ar.

- Isto é normal se o aparelho se encontrar no modo de pressão alternante. As saídas de ar alternam-se para produzir ar durante os seus ciclos.

Se esta informação não resolver os seus problemas, ligue directamente para o representante local da firma. Talvez seja necessária uma visita do serviço de assistência técnica para resolver o problema.

10. Descrição Técnica

Bomba		Especificações			
Alimentação elétrica (Nota: consulte a etiqueta no aparelho.)		AC 220-240 V, 50 Hz, 0,08 A (para redes de 230 V)			
Intensidade nominal do fusível		T1AL, 250 V			
Intervalo de ciclo		Fixo			
Dimensões (CxLxA)		29 x 18,5 x 12,6 (cm) / 11,4" x 7,3" x 5,0"			
Peso		2,3 kg			
Condições ambientais	Temperatura	Funcionamento: de 10 °C a 40 °C Armazenamento: de -15 °C a 50 °C Transporte: de -15 °C a 70 °C			
	Humidade	Funcionamento: de 10% a 90% sem condensação Armazenamento: de 10% a 90% sem condensação Transporte: de 10% a 90% sem condensação			
	Pressão atmosférica	Funcionamento: 700 hPa to 1013.25 hPa Armazenamento: 50 – 106 kPa Transporte: 50 – 106 kPa			
Classificação		Classe II, Tipo BF, IP21. Peça aplicada: Colchão de ar Não adequado para ser utilizado na presença de uma mistura anestésica inflamável (sem proteção AP ou APG).			
Colchão		Especificações			
Modelo	Dimensões			Peso	Capacidade máxima de peso
	Comprimento	Largura	Altura		
5"+ 3" Colchão de Substituição de	200cm 78.7"	85/90cm 33.5"/35.4"	12.7cm 5"+ 3"	5.6 kg 12.5 lb	200 Kg 440 lb
8" Colchão de Substituição de	200cm 78.7"	85/90cm 33.5"/35.4"	20.3cm 8"	6.9 kg 15.2 lb	250 Kg 551 lb
8" Colchão de Substituição de	210cm 82.7"	90cm 35.4"	20.3cm 8"	6.9 kg 15.2 lb	250 Kg 551 lb

 NOTA:

1. Para outros documentos técnicos, consulte o distribuidor ou representante na UE.
2. Estas especificações são também aplicáveis a outras regiões que utilizem a mesma alimentação eléctrica.
3. As dimensões e o peso do colchão são medidos sem espuma;
4. O fabricante reserva o direito de alterar as especificações sem aviso prévio.

Apêndice A: Informação CEM

Directrizes e declaração do fabricante – Emissões electromagnéticas:

Este dispositivo destina-se a ser utilizado em ambientes electromagnéticos tal como especificado em baixo. O utilizador deste dispositivo deve certificar-se de que o mesmo é utilizado no tipo de ambiente a que se destina.

Teste de emissões	Compatibilidade	Ambiente electromagnético - Directrizes
Emissões RF (radio-frequência) CISPR11	Grupo 1	0 dispositivo utiliza energia de radiofrequência unicamente para o seu funcionamento interno. Portanto, as suas emissões de radiofrequência são muito baixas e é improvável que causem qualquer interferência em equipamento electrónico que se encontre nas suas proximidades.
Emissões RF (radio-frequência) CISPR11	Classe B	Dispositivo adequado para utilização em todo o tipo de estabelecimentos incluindo casas particulares bem como estabelecimentos de atendimento ao público e ligados à rede de baixa tensão.
Emissões harmónicas IEC61000-3-2	Classe A	
Flutuação da tensão / cintilação IEC61000-3-3	Compatível	
 Atenção:		
<ol style="list-style-type: none"> 1. O dispositivo não deve ser usado adjacente ou empilhado com outros equipamentos. Se for necessário um uso adjacente ou empilhado, o dispositivo deve ser observado para verificar o funcionamento normal na configuração em que será utilizado. 2. A utilização de acessórios, transdutores e cabos diferentes dos especificados ou fornecidos pelo fabricante deste equipamento pode resultar em aumento das emissões electromagnéticas ou diminuição da imunidade electromagnética deste equipamento e resultar numa operação incorrecta. 3. O equipamento portátil de comunicações RF (incluindo periféricos, tais como cabos de antena e antenas externas) deve ser utilizado a menos de 30 cm [12 polegadas] de qualquer parte do Bomba, incluindo os cabos especificados pelo fabricante. Caso contrário, a degradação do desempenho deste equipamento pode resultar. 		

Directrizes e declaração do fabricante – Imunidade electromagnética:

Este dispositivo destina-se a ser utilizado em ambientes electromagnéticos tal como especificado em baixo. O utilizador deste dispositivo deve certificar-se de que o mesmo é utilizado no tipo de ambiente a que se destina.

Padrão EMC básico	Nível de teste de imunidade		Nível de Compatibilidade	Ambiente electromagnético - Directrizes
	Ambiente profissional de instalações de saúde	Ambiente de saúde em casa		
Descargas de electricidade estática IEC61000-4-2	Contacto ± 8 kV Ar ± 15 kV		Contacto ± 8 kV Ar ± 15 kV	O chão deve ser de madeira, cimento ou mosaicos de cerâmica. Se o chão estiver coberto por material sintético, a humidade relativa deve ser de pelo menos 30%.
Corte eléctrico rápido / interrupção IEC61000-4-4	± 2 kV na rede eléctrica ± 1 kV para entrada/saída de alimentação		± 2 kV na rede eléctrica ± 1 kV para entrada/saída de alimentação	A qualidade da alimentação proveniente da rede deve corresponder à alimentação típica fornecida a estabelecimentos comerciais e a hospitais.
Picos IEC61000-4-5	± 1 kV no modo diferencial ± 2 kV no modo comum	± 1 kV no modo diferencial	± 1 kV no modo diferencial	A qualidade da alimentação proveniente da rede deve corresponder à alimentação típica fornecida a estabelecimentos comerciais e a hospitais.
Quebras de tensão, cortes de curta duração e variações de tensão no fornecimento de alimentação IEC61000-4-11	Tensão Dips: i) redução de 100% durante 0,5 período, ii) redução de 100% para 1 período, iii) redução de 30% para o período 25/30, Interrupções de tensão: 100% de redução para 250/300 período		230 V	A qualidade da alimentação proveniente da rede deve corresponder à alimentação típica fornecida a estabelecimentos comerciais e a hospitais. Se o utilizador deste dispositivo requerer um funcionamento contínuo, recomendamos-lhe que o dispositivo seja alimentado através de uma forma de alimentação ininterrupta ou através de bateria.
Frequência-potência (50/60 Hz) dos campos magnéticos IEC61000-4-8	30 A/m	30 A/m	30 A/m	A frequência-potência dos campos magnéticos deve apresentar valores característicos para estabelecimentos comerciais ou hospitais.
Radiofrequência conduzida IEC 61000-4-6	3 Vrms 0,15 MHz - 80 MHz 6 Vrms em bandas ISM	3 Vrms 0,15 MHz - 80 MHz 6 VRMS no ISM e	6Vrms	O equipamento de comunicação portátil e RF móvel não deve ser usado próximo de qualquer parte

	Entre 0,15 MHz e 80 MHz 80% AM a 1 kHz	bandas de rádio amador entre 0,15 MHz e 80 MHz 80% AM a 1 kHz		deste dispositivo, incluindo os cabos, e tendo em atenção a distância recomendada calculada segundo a equação aplicável à frequência do transmissor.
Radiofrequência radiada IEC 61000-4-3	3 V / m 80 MHz a 2,7 GHz 80% AM a 1 kHz Modo de pulso de 385-6000 MHz, 9-28V / m, 80% AM (1kHz) e outra modulação	10 V / m 80 MHz a 2,7 GHz 80% AM a 1 kHz 385-6000 MHz, 9-28V / m, 80% AM (1kHz) modo de pulso y otra modulación	10V/m	Distância recomendada $d = \sqrt{P}$ 150 kHz a 80 MHz $d = 0.6\sqrt{P}$ 80 MHz a 800 MHz $d = 1.2\sqrt{P}$ 800 MHz a 2.7 GHz P é a potência de saída máxima do transmissor em watts (W) segundo o fabricante do mesmo e d é a distância recomendada em metros (m). ^d A potência do campo dos transmissores RF, tal como determinada por um teste electromagnético do local, ^a deve ser inferior ao nível de compatibilidade em cada intervalo da frequência. Podem existir interferências nas proximidades do equipamento assinalado com o símbolo seguinte: 

NOTA 1: U_T é a tensão a.c. da rede antes da aplicação do teste de nível

NOTA 2: A 80 MHz e 800 MHz, aplica-se o intervalo de frequência superior.

NOTA 3: Estas directrizes podem não se aplicar em todas as situações. A propagação electromagnética é afectada pela absorção e reflexo das estruturas, objectos e pessoas.

- a) A potência de campo dos transmissores fixos como, por exemplo, estações base para telemóveis e telefones sem fios e para telefones de linha fixa móveis, rádios amadores, estações de rádio AM e FM e estações de televisão não podem, teoricamente, ser previstas com precisão. Para avaliar o ambiente electromagnético devido a transmissores RF fixos, deve ser considerada a realização de um teste electromagnético. Se a potência de campo medida no local em que o dispositivo é usado exceder o nível de compatibilidade RF acima, o dispositivo deve ser verificado para se determinar se está a funcionar normalmente. Se for detectado um funcionamento anómalo, podem ser necessárias medidas adicionais tais como a reorientação ou reposicionamento do dispositivo.
- b) Nos intervalos de frequência acima dos 150 kHz a 80 MHz, a potência do campo deve ser inferior a 10 V/m.

Distâncias recomendada entre equipamento de comunicação portátil e RF móvel e

este dispositivo

Este dispositivo destina-se a ser utilizado em ambientes electromagnéticos com as interferências RF radiadas sob controlo. O utilizador deste dispositivo pode evitar as interferências electromagnéticas mantendo uma distância mínima entre o equipamento de comunicação portátil (transmissores) e este dispositivo tal como recomendado em baixo e segundo a potência de saída máxima do equipamento de comunicação.

Potência de saída máxima do transmissor W	Distância segundo a frequência do transmissor m		
	150 kHz a 80 MHz $d = \sqrt{P}$	80 MHz a 800 MHz $d = 0.6\sqrt{P}$	800 MHz a 2.7 GHz $d = 1.2\sqrt{P}$
0,01	0.1	0.06	0.12
0,1	0.31	0.19	0.38
1	1	0.6	1.2
10	3.1	1.9	3.8
100	10	6	12

No caso dos transmissores com uma potência de saída máxima não listada acima, a distância recomendada d em metros (m) pode ser determinada usando a equação aplicável à frequência do transmissor, em que P é a potência de saída máxima do transmissor em watts (W) segundo o fabricante do mesmo.

Nota 1: A 80 MHz e 800 MHz, aplica-se o intervalo de frequência superior para a distância.

Nota 2: Estas directrizes podem não se aplicar em todas as situações. A propagação electromagnética é afectada pela absorção e reflexo das estruturas, objectos e pessoas.

CONSIGNES DE SÉCURITÉ IMPORTANTES

VEUILLEZ LIRE TOUTES LES INSTRUCTIONS AVANT D'UTILISER LE PRODUIT.

DANGER - Pour réduire le risque de chocs électriques :

1. Toujours débrancher ce produit immédiatement après l'avoir utilisé.
2. Ne pas l'utiliser en prenant un bain.
3. Ne pas placer ni ranger le produit dans un endroit où il pourrait tomber dans une baignoire ou un évier.
4. Ne pas plonger l'appareil dans l'eau ni dans d'autres liquides.
5. Ne pas toucher un produit qui serait tombé dans l'eau. Débrancher immédiatement.

AVERTISSEMENT - Pour réduire le risque de brûlures, d'électrocution, d'incendie ou de blessures sur les personnes :

1. Ce produit ne doit jamais être laissé sans surveillance lorsqu'il est branché.
2. Évaluez s'il est possible que les patients restent coincés en fonction du protocole et surveillez le patient pour éviter tout risque.
3. Un contrôle rigoureux est nécessaire lorsque ce produit est utilisé par, sur ou à proximité d'enfants. Un enfant risque de s'électrocuter ou de se brûler s'il avale une petite pièce détachée de l'appareil.
4. N'utilisez ce produit que pour l'application pour laquelle il a été conçu, comme indiqué dans ce manuel. N'utilisez pas de matelas autres que ceux conseillés par le fabricant.
5. N'utilisez jamais ce produit si son câble d'alimentation ou sa prise est endommagé, s'il ne fonctionne pas correctement, s'il a chuté ou a été endommagé, ou exposé à l'eau. Retournez l'appareil à un centre de réparation pour qu'il soit contrôlé et réparé.
6. Conservez le câble électrique à l'écart des surfaces chaudes.
7. Ne bloquez jamais les orifices de ventilation de ce produit. Ne placez jamais le produit sur une surface molle comme un lit ou un matelas pour éviter de bloquer les orifices de ventilation. Vérifiez que les orifices de ventilation ne contiennent ni saleté, cheveux ou autres corps étrangers similaires.
8. Ne faites jamais tomber et n'introduisez aucun objet dans un orifice ou un tuyau de ce produit.
9. Ne modifiez pas cet appareil sans l'autorisation du fabricant.
10. Les alèses ont passé des tests de sensibilisation de la peau et d'irritation de la peau. Néanmoins, si vous pensez que vous pouvez avoir ou avez eu une réaction allergique, veuillez consulter immédiatement votre médecin.
11. Ne laissez pas de grandes longueurs de tuyau autour de la tête du lit pour éviter tout risque de strangulation.

ATTENTION :

Si il ya une possibilité de l'interférence électromagnétique avec les téléphones mobiles, s'il vous plaît augmenter la distance (3,3 m) entre les appareils ou éteindre le téléphone mobile.

















REMARQUES, MISES EN GARDE ET AVERTISSEMENTS :

REMARQUE - Attire l'attention sur des informations pratiques, des suggestions et des rappels.

ATTENTION - Attire l'attention sur des procédures de fonctionnement ou de maintenance pour éviter tout dommage ou destruction de l'équipement ou d'autre propriété.

AVERTISSEMENT - Attire l'attention sur un danger potentiel nécessitant des procédures ou des pratiques opérationnelles correctes pour éviter toute blessure.

SYMBOLES:

	Représentant autorisé dans l'Union européenne
	Fabricant
	Conforme aux normes de protection contre les électrocutions pour ce type d'équipement BF.
	Attention, veuillez lire attentivement les informations jointes !
	Attention - Veuillez respecter les règles de mise au rebut des Déchets des Équipements Électriques et Électroniques (DEEE). Ce produit doit être remis à un point de collecte pour le recyclage du matériel électrique et électronique. Pour de plus amples informations concernant le recyclage de ce produit, veuillez prendre contact avec votre distributeur local, le service de ramassage des déchets ménagers ou le détaillant auprès duquel vous avez acheté ce produit.
	Consultez le mode d'emploi
	Limites de température
IP21 	Protégé contre les corps étrangers solides de 12,5 mm et plus; Protection contre les chutes verticales de gouttes de condensation par exemple de l'eau
	Classe II
	Nettoyage à sec, Tout Solvant Sauf le Trichloréthylène
	Ne Pas Repasser
	Séchage en Machine, Normal, Basse Température
	Séchage en Machine Interdit
	Eau de Javel Interdite
	Nettoyage à Sec Interdit
	Lavage en machine, standard / normal 95°C
	Lavage en machine, standard / normal 60°C

1. Introduction

Ce manuel doit être utilisé pour réaliser le réglage initial du système et doit être conservé pour pouvoir être consulté ultérieurement.

1.1 Informations Générales

Ce matelas de grande qualité et abordable a été conçu pour traiter et prévenir les Escarres. Le système a été testé et est conforme aux normes suivantes :



IEC/EN 60601-1
IEC/EN 60601-1-2
IEC/EN 61000-3-2 Class A
IEC/EN 61000-3-3
CISPR 11 Group 1, Class B

Note d'avertissement d'EMC

Cet appareil a été testé conforme aux limites définies pour les appareils médicaux dans la norme EN 60601-1-2. Ces limites ont été conçues pour fournir une protection raisonnable contre toute interférence nocive sur une installation médicale typique. Cet équipement crée, utilise et peut irradier de l'énergie de fréquence radio et, s'il n'est pas installé et utilisé conformément à ces consignes, peut produire des interférences nocives pour les autres appareils dans le voisinage. Il n'y a néanmoins aucune garantie qu'aucune interférence n'interviendra dans une installation particulière. Si cet appareil produit des interférences nocives sur d'autres appareils, ce que vous pouvez détecter en allumant et en éteignant l'appareil, nous vous conseillons de corriger les interférences avec l'une des actions suivantes :

- Réorientez ou déplacez l'appareil récepteur.
- Augmentez la séparation entre l'équipement.
- Branchez l'appareil sur une prise d'un circuit différent de celui sur lequel le/s autre/s appareil/s est/sont situés.
- Consultez le fabricant ou le réparateur pour demander de l'aide.

1.2 Utilisation Recommandée

Ce produit est indiqué pour réduire l'apparition d'ulcères de pression tout en optimisant le confort du patient. Il est aussi indiqué pour les cas suivants:

- Soins à domicile et de longue durée pour les patients présentant des ulcères de pression.
- Traitement de la douleur prescrit par un médecin.



REMARQUE : Cet appareil ne doit pas être utilisé à côté d'un mélange anesthésique inflammable d'air et d'oxygène ou de l'oxyde nitreux.

2. Description Du Produit

Extrayez l'appareil de sa boîte et vérifiez qu'il n'a pas subi de dommages pendant le transport. En cas de dommages, veuillez immédiatement prendre contact avec votre revendeur.

2.1 Système Pompe Et Matelas

1. Étiquettes CPR
2. Pompe
3. Matelas
4. Connecteur à branchement rapide

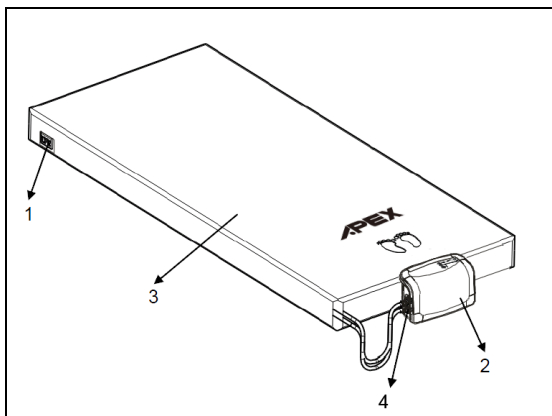

2.2 Pompe

Vue de l'avant

1. Fente pour connecteur à branchement rapide
2. Panneau avant

Vue arrière

1. Interrupteur
2. Cordon d'alimentation
3. Supports pour cadre de lit
4. Filtre à air

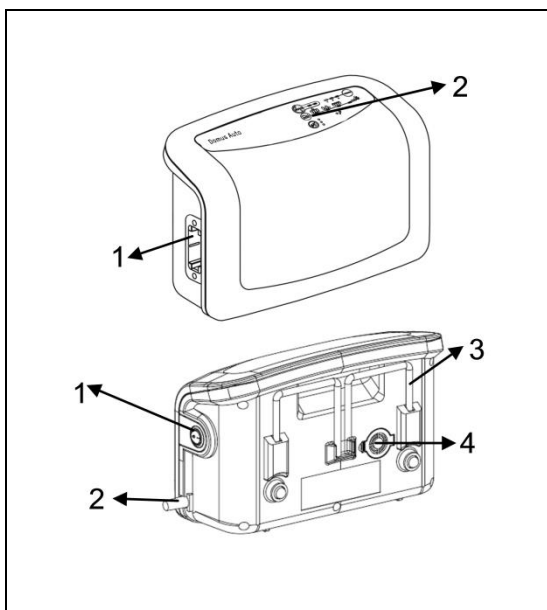

2.3 Panneau de Façade

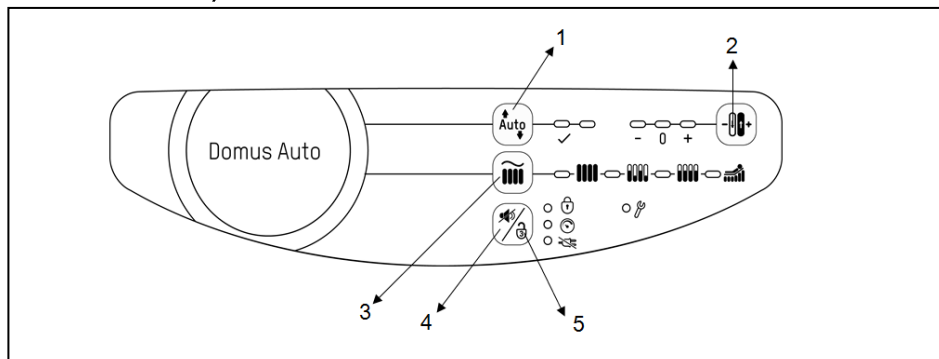

1. Réglage de la Pression



La fonction peut régler automatiquement la pression du matelas en fonction du poids du patient. Pour rappeler à l'utilisateur que l'opération est en cours, les voyants LED de fonctionnement clignotent de gauche à droite jusqu'à ce que le voyant LED Ready [prêt] s'allume en permanence (l'opération est terminée). Trois conditions déclenchent cette fonction pour garantir les réglages de pression adéquats pour le patient.

- A) Appuyez sur la touche Auto-Adjust [Réglage auto] pendant 2 secondes, le système règle automatiquement la pression.
- B) Le système lance automatiquement la fonction Auto-Adjust dès que le premier gonflage du matelas est terminé.
- C) Lorsque le système détecte un changement significatif dans le poids du patient sur le matelas (par ex. l'arrivée d'un nouveau patient) pendant une période de temps prolongée, il exécute à nouveau cette fonction automatiquement.

Lorsque l'opération est terminée, le système revient au réglage précédent automatiquement. Pour désactiver cette fonction, appuyez sur la touche Auto-Adjust à nouveau.

⚠ REMARQUE: Pendant l'opération d'Auto-Adjust, il est normal que le système passe par une série de gonflements et dégonflements.

2. Tuning



La fonction Tuning sert à préciser la pression définie par réglage auto pour le système. Trois niveaux de Tuning sont disponibles. « 0 » est une pression définie à l'avance et réglée automatiquement pour le système. « + » est un niveau supérieur à celui de la pression définie, et « - » est un niveau inférieur à la pression prédéfinie.

⚠ REMARQUE : La fonction Tuning n'est disponible qu'en mode statique et alternatif.

3. Therapy

La touche Therapy vous permet de choisir l'un des modes thérapeutiques. Quatre modes thérapeutiques sont disponibles. Appuyez en continu sur la touche Therapy pour choisir le mode souhaité :

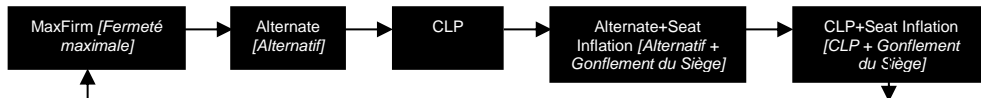

A. MaxFirm

La surface entre automatiquement en mode Max Firm automatiquement lorsque l'appareil est allumé. Cela vous permet de vous assurer que la pompe est capable d'atteindre sa pression de travail maximale. Lorsque le niveau de pression maximale est atteint, la pompe passe automatiquement en mode alternatif. L'utilisateur peut également utiliser cette fonction pendant le transfert des patients ou pendant les soins pour un meilleur soutien. Ce mode dure 20 minutes et l'appareil revient automatique au réglage précédent ensuite. Pour désactiver cette fonction, appuyez sur la touche à nouveau sur la touche Maxfirm.

B. Alternate

Le matelas fonctionnera en mode alternatif toutes les 10 minutes dans ce mode thérapeutique.

C. Continuous Low Pressure (CLP)

Mode non alternatif, toutes les cellules d'air sont gonflées uniformément.

D. Gonflement du Siège

La fonction de gonflement du siège apporte un meilleur soutien au patient en position assise.

4. Désactivation de l'Alarme

Appuyez sur la touche de désactivation de l'alarme sonore pour suspendre momentanément l'alarme de basse pression (voyant lumineux LED et buzzer). Si la situation n'est pas résolue dans les 5 minutes, l'alarme reprend pour indiquer le problème au patient.

A. PFA (Alarme de Coupure d'Électricité)

En cas de coupure d'électricité, le voyant LED d'erreur d'Alimentation Électrique s'allume et le buzzer sonne. Appuyez sur le bouton de désactivation d'alarme pour désactiver le buzzer et la LED.

B. Indicateur de Pression Faible

Lorsque le voyant LED de basse pression s'allume, la pression dans le matelas est inférieure à la normale. Veuillez consulter le guide de dépannage.

C. Indicateur d'Entretien

Cette fonction s'allume en cas de panne mécanique. L'utilisateur peut demander au technicien de réparer l'équipement.

5. Verrouillage du panneau

Si le panneau de configuration n'est pas utilisé pendant 5 minutes, une LED verte s'allumera et le panneau de configuration verrouillera tous les paramètres. Cela empêchera la modification accidentelle des paramètres pendant le fonctionnement normal. Pour déverrouiller, appuyez simplement sur le bouton de verrouillage du Panneau pendant trois secondes.

3. Installation

Déballez le carton et vérifiez le contenu afin de garantir qu'il est complet.

Liste du contenu du carton

- Matelas x 1 (peut ne pas être inclus si vous n'avez acheté que la pompe)
- Pompe x 1
- Manuel de l'utilisateur x 1

Inspectez l'équipement afin de détecter tout dommage qui aurait pu se produire pendant l'expédition. En cas de dommage, contactez immédiatement le revendeur.

3.1 Installation Du Compresseur Et Du Matelas

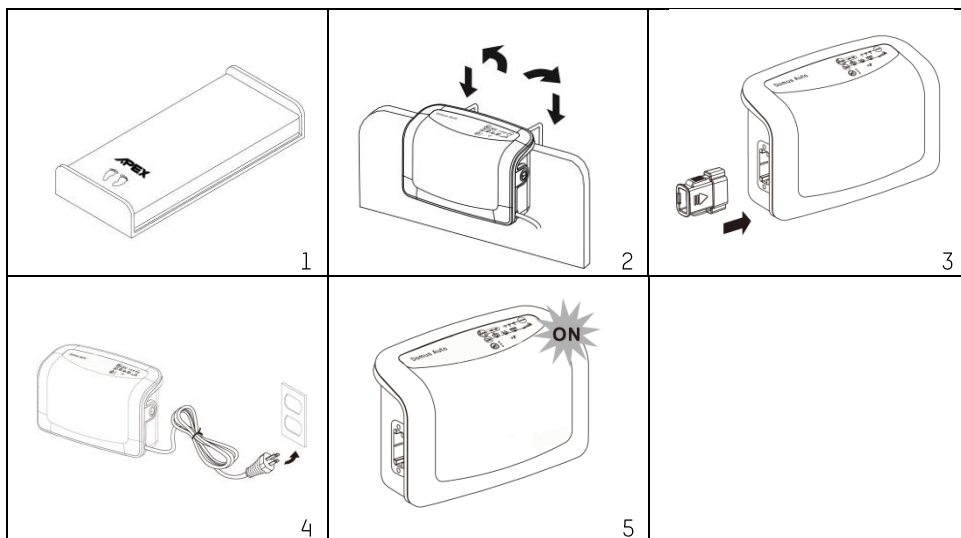

1. Placez le matelas ou le coussin sur le cadre de lit. Veuillez noter où se trouve le pied du lit.

⚠ ATTENTION: le matelas supérieur doit être apposé sur le matelas de base.

2. Accrochez la pompe sur la barrière du lit (aux pieds) et réglez les sangles de support pour bien placer la pompe en position verticale. ou placez la pompe sur une surface plate.
3. Branchez les raccords du tuyau à air du matelas et de la pompe. Lorsque vous entendez ou ressentez un "clic", le raccordement est terminé et bien solide.

⚠ REMARQUE : Vérifiez et assurez-vous que les tuyaux d'air ne sont ni pliés ni pincés sous le matelas.

4. Branchez le câble électrique dans la prise électrique.

 **REMARQUE :**

- 1 Vérifiez que la pompe est bien adaptée à la tension électrique locale. Ne placez pas l'équipement de sorte qu'il est difficile de faire fonctionner le dispositif de déconnexion.

- 2 La prise est aussi utilisée pour débrancher l'appareil.

 **PRÉCAUTION:** La pompe ne peut être utilisée qu'avec le matelas recommandé par le fabricant. Ne l'utilisez pour aucune autre application. (Pièce appliquée : matelas pneumatique)

5. Puis placez l'interrupteur électrique principal en position ON.

 **REMARQUE :** Pour éteindre l'équipement vous pouvez le débrancher.

 **REMARQUE :** L'appareil est également muni d'une fiche de connexion à l'électricité.

 **PRÉCAUTION :** La pompe fournie avec le matelas ne peut utilisée que pour les matelas recommandé par le fabricant. Ne l'utilisez pour aucune autre application. (pièce appliquée : matelas pneumatique)

 **AVERTISSEMENT :** La pompe ne peut être utilisée qu'avec le matelas recommandé par le fabricant. Ne l'utilisez pour aucune autre application.

 **REMARQUE :** (Pour les modèles SANS la fonction de perte d'air réduite) Pendant les sorties de pression, vous pouvez recouvrir le Connecteur Rapide avec le bouchon de transport pour conserver la pression d'air à l'intérieur des cellules d'air.

 **REMARQUE :** Après installation, vérifiez que le câble électrique ou le tuyau en trop ne gêne pas la circulation pour éviter toute chute. Tous les ÉQUIPEMENTS doivent être placés de telle sorte que les médecins et les soignants puissent avoir accès au patient sans gêne

4. Fonctionnement

⚠ REMARQUE: lire attentivement les instructions relatives au fonctionnement avant toute utilisation.



4.1 Informations Générales

1. Appuyer sur l'interrupteur d'alimentation situé sur le côté du compresseur.
2. A partir du moment où le compresseur commence à envoyer de l'air dans le matelas, ce dernier mettra environ 30 minutes pour se gonfler complètement.
3. Lors de la première utilisation du matelas, il est obligatoire d'utiliser la fonction "Max Firm" (fermeté maximale) afin de procéder au gonflage le plus rapide. Si le matelas ne se gonfle pas complètement lors du premier gonflage, le voyant de faible pression (LED jaune) s'allumera. Une fois atteinte la pression adéquate, le voyant de faible pression (LED jaune) s'éteindra.
4. Une fois réalisé le premier gonflage (fonction Max Firm), le système entrera automatiquement en processus de réglage automatique.
5. Selon le poids et la taille du patient, le système ajustera automatiquement la pression adéquate afin de garantir votre confort, et se mettra ensuite en mode alternance.

⚠ REMARQUE : Pour les système de recharge de 8" et 10" our les matelas, les 5 dernières cellules dans la région des pieds ont des connecteurs de décharge de talon. Le personnel soignant peut facilement déconnecter les cellules et ainsi créer une décharge totale au niveau des talons.
(8 " : les 5 dernières cellules, 5" : les 4 dernières cellules)



4.2 Réanimations Cardio-pulmonaires (RPC) d'urgence

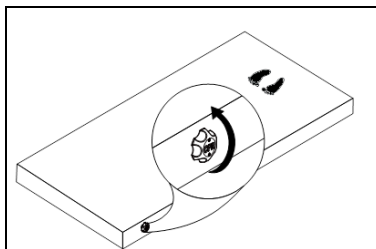

En cas d'urgence d'effectuer une RCP sur le patient, tournez rapidement le bouton RCP pour évacuer l'air du matelas. Le bouton RCP se situe sur le côté droit, à l'extrémité tête du matelas. Le connecteur rapide de l'unité de pompe peut être débranché pour un dégonflage encore plus rapide.

⚠ REMARQUE : Après la RCP, réactivez le réglage automatique pour assurer le réglage correct de la pression. Assurez-vous que la valve CPR et le connecteur rapide sont correctement raccordés et effectuez toujours une vérification manuelle après le processus d'Ajustement-Auto ou de Réglage.

4.3 Réglage de la Pression

Les utilisateurs peuvent régler la pression du matelas à air pour obtenir la douceur souhaitée en réglant les niveaux de Confort. Veuillez consulter votre médecin pour qu'il vous indique le réglage adapté.

Le patient peut s'allonger sur le matelas lorsque la pompe est en marche en mode alternatif, cela indique que la pression est atteinte et que la fermeté souhaitée est réglée.

⚠ REMARQUE- Vérifiez si vous avez bien choisi la pression correcte en passant la main entre les cellules d'air et le patient pour sentir le fessier du patient. Les utilisateurs doivent pouvoir ressentir un contact minimum.

Si la pompe n'est pas munie d'un buzzer d'alarme, l'indicateur de Basse Pression s'éclaire tant que l'erreur de basse pression n'est pas résolue.

4.4 Fonction Basse Pression

Si la pression atteint une valeur anormalement basse, l'indicateur de Basse Pression (LED jaune) s'allume. Veuillez vérifier que tous les raccords sont bien correctement connectés et qu'ils sont installés selon les instructions d'installation.

 **REMARQUE-** Si le niveau de pression reste bas, vérifiez s'il n'y a pas de fuites (dans les tuyaux ou les raccordements des tuyaux). Au besoin remplacez les tubes ou tuyaux endommagés). Ou prenez contact avec le technicien agréé pour le faire réparer.

Si la pompe est équipée d'un buzzer d'alarme, l'alarme sonne et l'indicateur de Basse Pression s'éclaire lorsque la pression de l'air est inférieure à la valeur normale. Pour éteindre l'alarme, il vous suffit d'appuyer sur le bouton de Désactivation de l'Alarme sur le panneau de commande. L'indicateur de Basse Pression reste néanmoins allumé tant que l'erreur de basse pression n'est pas résolue.

4.5 Sélection de mode

Appuyez sur le bouton  pour sélectionner le traitement souhaité

4.6 Alarme Désactivée

En cas de basse pression, le voyant lumineux LED et le buzzer s'allument pour avertir le patient. Appuyez sur le bouton pour désactiver temporairement le buzzer pour que le soignant puisse contrôler les fuites éventuelles. Si cette situation n'est pas résolue dans les 3 minutes, l'alarme recommence à sonner.

5. Nettoyage

Il est important d'appliquer les procédures de nettoyage suivantes avant la première utilisation avec un patient pour éviter toute transmission de pathogènes entre les patients et les soignants.

Essayez la pompe avec un chiffon humide imbibé de détergent doux. Évitez tout contact avec la poussière et la proximité de zones poussiéreuses. Vérifiez qu'aucun produit de nettoyage ne peut endommager ou corroder le boîtier en plastique de la pompe.



 **PRÉCAUTION** : Ne plongez pas la pompe dans des liquides.

Essayez le matelas avec un chiffon humide imbibé d'eau tiède avec un détergent doux. Évitez tout contact avec la poussière et la proximité de zones poussiéreuses. Le couvercle doit aussi être soigneusement nettoyé avec de l'hypochlorite de sodium dilué dans de l'eau. Toutes les pièces doivent être séchées soigneusement à l'air avant d'être utilisées.

 **PRÉCAUTION** : N'utilisez pas de produit à base de phénol pour nettoyer.

 **PRÉCAUTION** : Ne faites pas sécher le matelas au soleil.

Le sac de transport (si disponible) doit être totalement retourné et complètement séché avec des solutions désinfectantes. Lorsque la partie intérieure est sèche, retournez-la et faites sécher la partie extérieure du sac avec des solutions désinfectantes.

Matériau de Couverture : Nylon/PU	
Matériau de Couverture : Argent + Nylon/PU	
Matériau de Couverture : Stretch	

6. Rangement

1. Pour le ranger, placez le matelas à plat et sens dessus dessous.
2. Enroulez la partie de la tête vers la partie des pieds avec la vanne RPC ouverte.
3. Vous pouvez serrer la sangle de pied autour du matelas enroulé pour l'empêcher de se dérouler.

 **REMARQUE**: Ne pliez pas le matelas, ne le froissez pas et ne l'empilez pas. Évitez de les exposer aux rayons directs du soleil.

7. Entretien

7.1 Informations Générales

1. Inspectez le cordon d'alimentation principale et la fiche afin de détecter toute abrasion ou usure excessive.
2. Inspectez l'enveloppe du matelas afin de détecter tout signe d'usure ou de dommage.
3. Débranchez le tube d'air du matelas. Inspectez le flux d'air provenant des deux ports d'air sur la pompe. Ils doivent livrer de l'air en alternance lorsque la pompe est réglée sur le mode de pression alternative.
4. Inspectez les tuyaux d'air afin de détecter tout enroulement ou cassure. Si vous devez remplacer ces pièces, contactez votre distributeur local.

7.2 REMPLACEMENT DU FILTRE À AIR

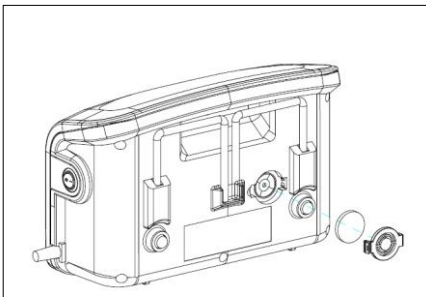

1. Ouvrir la plaque du filtre situé à l'arrière du compresseur.
2. Le filtre est réutilisable et peut être nettoyé avec un détergent doux et de l'eau.
3. Vérifiez et remplacez le filtre régulièrement si l'atmosphère est contaminée.

8. Durée De Vie Escomptée:

Les produits sont destinés à offrir un fonctionnement sûr et fiable lorsque l'utilisation ou installé conformément aux instructions fournies par Apex médicale. Apex Medical recommande que le système soit inspecté et réparé par des techniciens agréés s'il ya des signes d'usure ou de préoccupations avec le fonctionnement du dispositif et l'indication sur les produits. Sinon, le service et l'inspection des appareils en général ne devrait pas être nécessaire

9. Dépannage

Q1 L'appareil ne s'allume pas.

- Vérifiez si la prise est bien branchée sur le réseau électrique.

Q2 L'indicateur de basse pression est allumé.

- Vérifiez si le raccord entre le connecteur rapide et la pompe est bien en place.
- Vérifiez si tous les raccords de tuyaux le long du matelas sont bien en place.
- Vérifiez si la vanne RPC est bien étanche
- Vérifiez l'absence de fuite d'air sur les cellules d'air.

Q3 Le patient est en contact avec la base du lit.

- La pression définie peut être incorrecte pour le patient, augmentez le niveau de confort de 1 à 2 niveaux et attendez quelques minutes pour avoir un meilleur confort.

Q4 La forme du matelas est peu ferme

- Vérifiez si tous les boutons-pressions ou les sangles du matelas sont bien solidement fermés.
- Vérifiez si le matelas est bien fixé au cadre du lit par des sangles.

Q5 Aucun air ne sort des orifices de ventilation du raccord de tube à air

- Cela est normal puisqu'il s'agit d'un mode alternatif. Les orifices de ventilation produisent à tour de rôle de l'air pendant le cycle de fonctionnement.

Si les informations ci-dessus ne résolvent pas vos problèmes, veuillez prendre contact directement avec votre revendeur. Il se peut qu'un réparateur agréé doive analyser le problème.

10. Description Technique

Élément		Caractéristiques			
Alimentation Électrique (Remarque : Voir étiquette de caractéristiques sur le produit)		AC 220-240V 50 Hz, 0,08A (pour système 230V)			
Caractéristiques du Fusible		T1A1, 250V			
Durée du cycle		Fixe			
Dimensions (L x l x H)		29 x 18,5 x 12,6 (cm) / 11,4" x 7,3" x 5,0"			
Poids		2,3 Kg			
Environnement	Température	Fonctionnement 10° C à 40° C Stockage : -15° C à 50° C Expédition : -15° C à 70° C			
	Humidité	Fonctionnement : 10% à 90% sans condensation Stockage : 10% à 90% sans condensation Expédition : 10 % à 90% sans condensation			
	Pression Atmosphérique	Fonctionnement : 700 hPa to 1013.25 hPa Stockage : 50 – 106 kPa Expédition : 50 – 106 kPa			
Classement		Classe II, Type BF, IP21 Pièces Appliquées : Matelas d'Air Ne pas utiliser en présence d'un mélange anesthésique inflammable (pas de protection AP ou APG)			
Matelas		Caractéristiques			
Modèle	Dimensions			Poids	Poids max, supporté
	Longueur	Largeur	Hauteur		
5" + 3" Rechange	200cm	85/90cm	12.7cm	5.6 kg	200 Kg
	78.7"	33.5"/35.4"	5"+ 3"	12.5 lb	440 lb
8" Rechange	200cm	85/90cm	20.3cm	6.9 kg	250 Kg
	78.7"	33.5"/35.4"	8"	15.2 lb	551 lb
8" Rechange	210cm	90cm	20.3cm	6.9 kg	250 Kg
	82.7"	35.4"	8"	15.2 lb	551 lb

REMARQUE :

1. Consultez le distributeur ou le représentant UE pour d'autres documents techniques.
2. Ces spécifications sont également applicables à toutes les régions ayant la même tension.
3. Les dimensions et le poids du matelas sont mesurés sans mousse.
4. Lefabricant se réserve le droit de modifier les spécifications sans préavis.

Annexe A: Informations Sur CEM

Directive et déclaration du fabricant - Émissions électromagnétiques:

L'appareil doit être utilisé dans un environnement électromagnétique indiqué ci-dessous. L'utilisateur de cet appareil doit garantir que l'appareil est utilisé dans un environnement approprié.

Test d'émissions	Conformité	Environnement électromagnétique - Directive
Emissions RF CISPR 11	Groupe 1	L'appareil utilise de l'énergie RF uniquement pour son fonctionnement interne. Par conséquent, les émissions RF sont très faibles et ne devraient pas causer d'interférences avec l'équipement électronique environnant.
Emissions RF CISPR 11	Classe B	L'appareil peut être utilisé dans toutes les installations, y compris les installations domestiques et celles directement raccordées au réseau public de distribution à basse tension qui fournit de l'électricité aux bâtiments utilisés à des fins domestiques.
Rayonnements harmoniques CEI 61000-3-2	Classe A	
Emissions dues aux fluctuations de tension/au papillotement CEI 61000-3-3	Conforme	



Attention:

1. L'appareil ne doit pas être utilisé à proximité ou empilé avec d'autres équipements. Si une utilisation adjacente ou empilée est nécessaire, le dispositif doit être observé pour vérifier le fonctionnement normal dans la configuration dans laquelle il sera utilisé.
2. L'utilisation d'accessoires, de transducteurs et de câbles autres que ceux spécifiés ou fournis par le fabricant de cet équipement peut entraîner une augmentation des émissions électromagnétiques ou une diminution de l'immunité électromagnétique de cet équipement et entraîner un fonctionnement incorrect.
3. Les appareils de communication RF portables (y compris les périphériques tels que les câbles d'antenne et les antennes externes) doivent être utilisés à une distance de 30 cm (12 pouces) de toute partie de la Pompe, y compris les câbles spécifiés par le fabricant. Sinon, une dégradation des performances de cet équipement pourrait en résulter.

Directive et déclaration du fabricant - Immunité électromagnétique:

L'appareil doit être utilisé dans un environnement électromagnétique indiqué ci-dessous. L'utilisateur de cet appareil doit garantir que l'appareil est utilisé dans un environnement approprié.

Norme EMC de base	Niveau du test d'immunité		Niveau de Conformité	Environnement électromagnétique - Directive
	Environnement des établissements de santé professionnels	Environnement de la santé à domicile		
Décharge électrostatique (ESD) IEC61000-4-2	Contact $\pm 8kV$ Air $\pm 15kV$		Contact $\pm 8kV$ Air $\pm 15kV$	Le sol doit être en bois, en béton ou en carreaux de céramique. Si les sols sont recouverts de matériaux synthétiques, l'humidité relative doit être de 30 % minimum.
Perturbations transitoires électriques rapides/ en salves IEC61000-4-4	$\pm 2kV$ pour la ligne d'alimentation $\pm 1kV$ pour la ligne d'entrée/sortie		$\pm 2kV$ pour la ligne d'alimentation $\pm 1kV$ pour la ligne d'entrée/sortie	La qualité du secteur doit toujours satisfaire les conditions commerciales ou hospitalières types.
Surtension transitoire IEC61000-4-5	$\pm 1kV$ pour le mode différentiel $\pm 2kV$ pour le mode commun	$\pm 1kV$ pour le mode différentiel	$\pm 1kV$ pour le mode différentiel	La qualité du secteur doit toujours satisfaire les conditions commerciales ou hospitalières type.
Baisse de tension, interruptions courtes et variations de tension sur les lignes d'entrée d'alimentation. IEC61000-4-11	Tension Dips: i) réduction de 100% pour 0,5 période, ii) réduction de 100% pour la période, iii) réduction de 30% pour la période 25/30, Interruptions de tension: 100% de réduction pour la période 250/300		230 V	La qualité du secteur doit toujours satisfaire les conditions commerciales ou hospitalières type. Si l'utilisateur de cet appareil requiert une opération continue pendant les interruptions de secteur, il est recommandé soit de l'alimenter à partir de l'alimentation sans coupure ou d'une batterie.
Fréquence d'alimentation Champ magnétique (50/60Hz) IEC61000-4-8	30 A/m	30 A/m	30 A/m	Les champs magnétiques de fréquence industrielle doivent se trouver aux niveaux standard pour des emplacements commerciaux ou hospitaliers.
RF par conduction induite IEC 61000-4-6	3 Vrms 0,15 MHz - 80 MHz 6 Vrms dans les bandes ISM Entre 0,15 MHz et 80 MHz 80% AM à 1 kHz	3 Vrms 0,15 MHz - 80 MHz 6 Vrms dans l'ISM et les bandes de radio amateur entre 0,15 MHz et 80 MHz	6Vrms	L'équipement de communication RF portable et mobile, y compris les câbles, ne doit pas être utilisé près de cet appareil à une distance supérieure à l'intervalle de séparation de calculer avec l'équation applicable à la fréquence de l'émetteur.

		80% AM à 1 kHz		Distance de séparation recommandée $d = \sqrt{P}$ 150kHz à 80MHz $d = 0.6\sqrt{P}$ 80MHz à 800MHz $d = 1.2\sqrt{P}$ 800 MHz à 2.7GHz
Radiated RF EM Fields IEC61000-4-3	3 V / m 80 MHz à 2,7 GHz 80% AM à 1 kHz 385-6000 MHz, 9-28V / m, 80% AM (1kHz) mode impulsif et autres modulations	10 V / m 80 MHz à 2,7 GHz 80% AM à 1 kHz 385-6000 MHz, 9-28V / m, 80% AM (1kHz) mode impulsif et autres modulations	10V/m	Où P est la valeur nominale de sortie maximum de l'émetteur en watts (W) selon le fabricant de l'émetteur et d représente la distance de séparation recommandée en mètres (m). ⁵ Les intensités de champ des émetteurs RF fixes, telles que déterminées par une enquête électromagnétique du site, ⁹ doivent être inférieures au niveau de conformité dans chaque plage de fréquence. Le brouillage peut se produire dans le voisinage de l'appareil doté du symbole suivant: 

REMARQUE 1: U_T est la tension du secteur avant l'application du niveau de test

REMARQUE 2: A 80 MHz et 800 MHz, la plage de fréquence la plus élevée s'applique.

REMARQUE 3: Ces directives peuvent ne pas être applicables dans toutes les situations. La propagation électromagnétique est affectée par l'absorption et la réflexion des structures, objets et personnes.

a) Les intensités de champ provenant des émetteurs fixes, tels que les stations de base pour les téléphones (cellulaire/sans fil) radio et les radios mobile et terrestres, la radio amateur, la diffusion radio AM et FM et la diffusion TV ne sont théoriquement pas prévisibles avec précision. Pour évaluer l'environnement électromagnétique provenant d'émetteurs RF fixes, il faut envisager une inspection électromagnétique du site. Si l'intensité du champ mesuré à l'emplacement dans lequel l'appareil doit être utilisé, dépasse le niveau de conformité RF applicable, il faut observer l'appareil pour en confirmer une opération normale. Si une performance anormale est observée, des mesures additionnelles s'avèrent nécessaires, telles que la réorientation ou le déplacement de l'appareil.

b) Sur une plage de fréquence entre 150 kHz et 80 MHz, les intensités de champ doivent être inférieures à 10 V/m.

Distance de séparation recommandée entre l'équipement de communication RF portable et mobile et cet appareil

Cet appareil doit être utilisé dans un environnement électromagnétique avec contrôle des perturbations radiées. Le client ou l'utilisateur de cet appareil peut essayer d'éviter le brouillage électromagnétique en maintenant une distance minimale entre l'équipement de communication RF portable et mobile (émetteurs) et cet appareil selon les recommandations ci-dessous et conformément à la sortie maximale de l'équipement de communication.

Alimentation de sortie nominale maximum de l'émetteur W	Distance de séparation selon la fréquence de l'émetteur m		
	150 kHz à 80 MHz $d = \sqrt{P}$	80 MHz à 800 MHz $d = 0.6\sqrt{P}$	800 MHz à 2.7 GHz $d = 1.2\sqrt{P}$
0,01	0.1	0.06	0.12
0.1	0.31	0.19	0.38
1	1	0.6	1.2
10	3.1	1.9	3.8
100	10	6	12

Pour les émetteurs à une alimentation nominale de sortie maximum qui ne serait pas indiquée ci-dessus, la distance de séparation d en mètres (m) recommandée peut être estimée à l'aide de l'équation applicable à la fréquence de l'émetteur, où P représente la valeur nominale de sortie maximum de l'émetteur en Watts (W) d'émetteur selon le fabricant.

Remarque 1: A 80 MHz et 800 MHz, la distance de séparation pour la plage de fréquence la plus élevée s'applique.

Remarque 2: Ces directives peuvent pas être applicables dans toutes les situations. La propagation électromagnétique est affectée par l'absorption et la réflexion des structures, objets et personnes.

WICHTIGE VORKEHRUNGEN

VOR INBETRIEBNAHME UND ANWENDUNG DES GERÄTES GENAU LESEN.

GEFAHR - So reduzieren Sie die Gefahr eines (lebensgefährlichen) Stromschlages:

1. Ziehen Sie nach der Nutzung stets umgehend den Netzstecker.
2. Nutzen Sie das Gerät nicht während Sie baden.
3. Platzieren oder lagern Sie das Gerät nicht an Orten, an denen es in eine Badewanne oder ein Spülbecken fallen oder versehentlich hineingezogen werden kann.
4. Platzieren oder werfen Sie das Gerät nicht in Wasser oder andere Flüssigkeiten.
5. Greifen Sie nicht nach einem Gerät, das in Wasser gefallen ist. Ziehen Sie umgehend den Netzstecker.

WARNUNG - Um die Risiken von Verbrennungen, elektrischer Entladung, Brand oder Personenschäden zu reduzieren:

1. Dieses Produkt sollte keinesfalls unbeaufsichtigt zurückgelassen werden, wenn es angeschlossen ist.
2. Beurteilen Sie das Risiko des Einklemmens der Patienten gemäß den in der Einrichtung üblichen Vorgehensweisen und überwachen Sie die Patienten in angemessener Weise. Erstickungsunfälle können sich ereignen, wenn ein Kind ein Kleinteil schluckt, das sich vom Gerät oder dessen Zubehörteile losgelöst hat.
3. Lassen Sie das Gerät nicht unbeaufsichtigt wenn dieses Produkt in der Nähe von Kindern benutzt wird. Elektrische Verbrennungen oder Erstickungsunfälle können eintreten, wenn ein Kind ein Kleinteil schluckt, das sich vom Gerät losgelöst hat.
4. Das Gerät nur für den ursprünglich – in dieser Bedienungsanleitung vorgesehenen Zweck – einsetzen. Verwenden Sie nicht andere Matratzen, die nicht vom Hersteller empfohlen wurden.
5. Betreiben Sie dieses Gerät keinesfalls bei Schäden am Netzkabel oder -stecker, wenn das Gerät nicht funktioniert, wenn es heruntergefallen ist oder beschädigt wurde, wenn es in Wasser gefallen ist. Geben Sie das Gerät zur Untersuchung und Reparatur an ein entsprechendes Kundencenter.
6. Halten Sie das Netzkabel von heißen Oberflächen fern.
7. Blockieren Sie niemals die Belüftungsöffnungen dieses Produktes und stellen Sie es niemals auf eine weiche Oberfläche, wie einem Bett oder Sofa, wo es zu einer Blockierung der Öffnungen kommen könnte. Halten Sie die Lufteinsaugöffnung immer von Fusseln, Haaren und Ähnlichem frei.
8. Führen Sie keinerlei Gegenstände in die Öffnungen oder Schläuche ein.
9. Schließen Sie das Produkt ausschließlich an geerdete Steckdosen an. Siehe Erdungsanweisungen.
10. Es dürfen keine Veränderungen am Gerät vorgenommen werden.
11. Verändern Sie das Gerät nicht ohne Genehmigung des Herstellers.
12. Die Matratzenbezüge haben einen Hautsensibilisierungs- und Hautirritationstest bestanden. Falls Sie jedoch vermuten, eine allergische Reaktion gehabt zu haben oder zu haben, wenden Sie sich bitte unverzüglich an einen Arzt.

ACHTUNG –

Falls eine Möglichkeit von elektromagnetischen Störungen mit Mobiltelefonen besteht, erhöhen Sie bitte den Abstand (3,3 m) zwischen Geräten oder schalten Sie das Mobiltelefon aus.

















ERKLÄRUNGEN ZU HINWEIS, ACHTUNG UND WARNUNG:

HINWEIS – Zeigt Informationen an, die der Benutzer beachten sollte.

ACHTUNG – Zeigt das sachgemäße Betriebs- und Wartungsverfahren zur Vermeidung von Schäden am Gerät oder anderen Gegenständen an.

WARNUNG – Richtet Ihre Aufmerksamkeit auf mögliche Gefahren in Form von Personenschäden, deren Vermeidung ein sachgemäß durchgeführtes Verfahren voraussetzt.

SYMBOLS

	Autorisierter Händler in der EU.
	Hersteller
	Erfüllt die einschlägigen Richtlinien für Geräte des Typs BF zum Schutz von Stromschlägen.
	Achtung, beiliegende Informationen aufmerksam lesen!
	Beachten Sie die Vorschriften zur Entsorgung von Elektro- und Elektronikschrott (WEEE): Dieses Produkt sollte an einer hierfür geeigneten Entsorgungsstelle für das Recycling von Altelektro- und -elektronikgeräten abgeliefert werden. Ausführliche Hinweise zum Recycling dieses Produkts erhalten Sie bei den lokalen Behörden, dem für Sie zuständigen Entsorgungsunternehmen oder dem Geschäft, in dem Sie dieses Produkt gekauft haben:
	In Bedienungsanleitung nachlesen
	Temperaturbereich
IP21 	Gegen feste Fremdkörper 12,5 mm und größer Geschützt; Schutz gegen senkrecht fallende Wassertropfen zB Kondensation
	Klasse II
	Chemisch reinigen, jedes Lösungsmittel außer Trichloräthylen
	Nicht bügeln
	Im Trockner trocknen, normal, niedrige Hitze
	Nicht im Trockner trocknen
	Nicht bleichen
	Nicht chemisch reinigen
	In der Maschine waschen, normal, bei 95 Grad C (203 Grad F)
	In der Maschine waschen, normal, bei 60 Grad C (140 Grad F)

1. Einführung

Dieses Handbuch sollte bei der Erstinstallation und als spätere Referenz verwendet werden.

1.1 Allgemeine Informationen

Dies ist ein hochwertiges und erschwingliches Matratzen-System, das für die Behandlung und Verhinderung von Schorfbildung geeignet ist

Das System wurde erfolgreich geprüft und zugelassen gemäß folgender Normen:



IEC/EN 60601-1
 IEC/EN 60601-1-2
 IEC/EN 61000-3-2 Class A
 IEC/EN 61000-3-3
 CISPR 11 Group 1, Class B

EMC - Warnhinweis

Dieses Gerät wurde nach EN 60601-1-2. getestet und erfüllt die Grenzwerte für medizinische Geräte dieser Norm. Die Grenzwerte dienen dazu, einen angemessenen Schutz gegen schädliche Interferenzen einer typischen ärztlichen Einrichtung zu gewähren. Diese Vorrichtung erzeugt, nutzt und verbreitet möglicherweise Frequenzenergie und kann, falls es nicht gemäß den Anweisungen installiert und genutzt wird, kleinere Interferenzen bei anderen in der Nähe befindlichen Geräten verursachen. Dennoch ist nicht gewährleistet, dass die Interferenz nicht bei einer bestimmten Installation auftritt. Falls dieses Gerät schädliche Interferenzen bei anderen Geräten erzeugt, können diese durch Aus- oder Anschalten des Geräts festgestellt werden. Der Nutzer wird gebeten, die Interferenz durch eine oder mehrere der folgenden Maßnahmen zu korrigieren:

- Neuaufstellung und Neuausrichtung des Empfangsgeräts.
- Erhöhung des Abstands zwischen Gerät und Gerät.
- Anschluss des Geräts an eine separate Steckdose.
- Für weitere Hilfen wenden Sie sich bitte an Ihren Hersteller oder den entsprechenden Kundendienst.

1.2 Vorgesehener Verwendungszweck

Dieses Produkt ist dazu geeignet, um die Auswirkungen von Druckgeschwüren zu bekämpfen und zu lindern, und es optimiert gleichzeitig den Komfort des Patienten. Es ist auch für die folgenden Zwecke geeignet:

- Langfristige Hauspflege für Patienten mit Druckgeschwüren.
- Behandlung von Schmerzen nach Anordnung des Arztes.



WICHTIG: Dieses Gerät ist nicht zur Verwendung bei Anwesenheit eines brennbaren anästhetischen Luft-Sauerstoff-oder Luft-Lachgas-Gemischs geeignet.

2. Beschreibung Des Produkts

Packen Sie das Gerät aus, um eventuelle Schäden festzustellen, die beim Transport entstanden sein könnten. Im Falle eines Schadens wenden Sie sich bitte unverzüglich an Ihren Fachhändler.

2.1 PUMPE UND MATRATZE

1. HLW-Marker
2. Pumpe
3. Matratze
4. Schnellverbinder

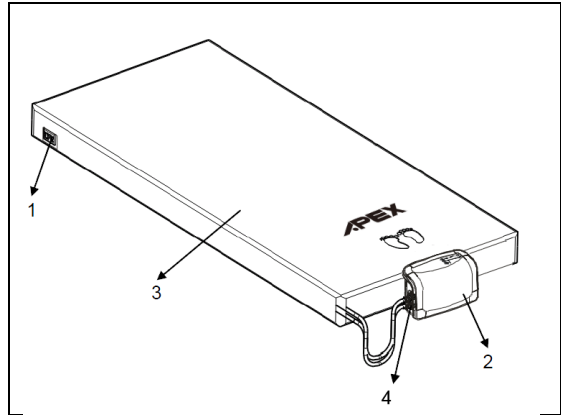

2.2 Pumpe

Vorderseite

1. Anschluss für Schnellverbinder
2. Bedienfeld auf der Vorderseite

Rückseite

1. Stromschalter
2. Netzkabel
3. Hängevorrichtung für Anbringen am Bett
4. Luftauslass

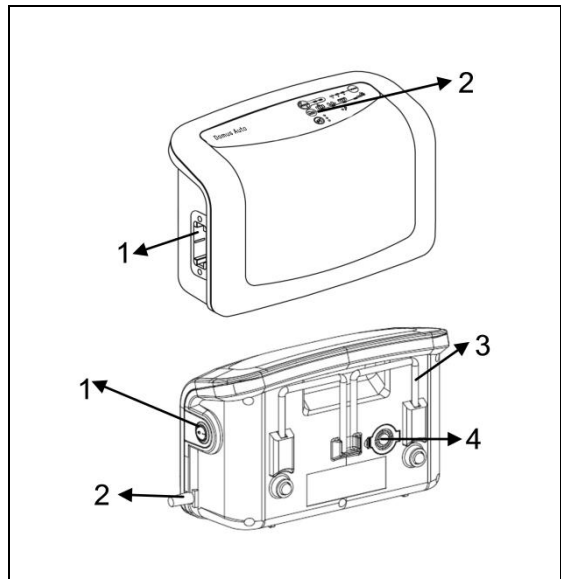

2.3 Bedienungsfeld

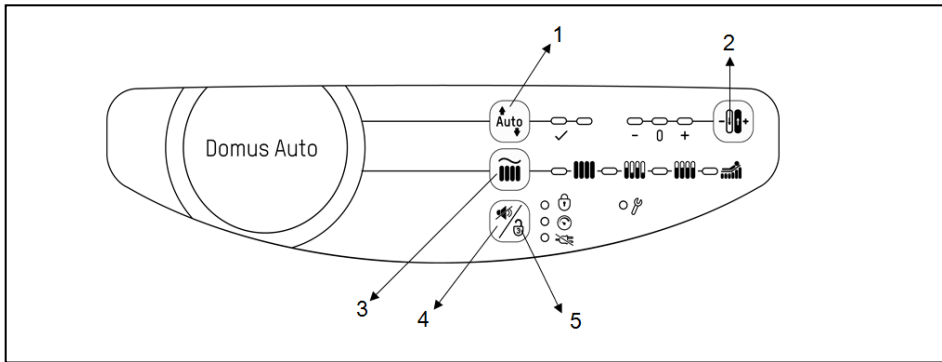

1. Druckeinstellung

Die Funktion kann automatisch den Matratzendruck auf Grund des Gewichts des Patienten einstellen. Um den Benutzer daran zu erinnern, dass der Prozess im Gange ist, blinkt die LED-Lampe zeitweise von links nach rechts auf, bis das sich LED „Ready“ permanent einschaltet (der Prozess ist abgeschlossen). Es gibt drei Arten, um die diese Funktion auslösen, und eine angemessene Druckeinstellung für den Patienten zu gewährleisten:

- A) Drücken Sie 2 Sekunden lang die Auto-Adjust-Taste (automatische Einstellung). Das System stellt die Druckeinstellung automatisch neu ein.
- B) Das System beginnt automatisch mit dem Auto-Adjust, unmittelbar nachdem das anfängliche Aufpumpen der Matratze abgeschlossen ist.
- C) Wenn das System über einen gewissen Zeitraum eine signifikante Veränderung des Gewichts des Patienten auf der Matratze (z.B. beim Eintreffen des Patienten) entdeckt, startet das System die Funktion erneut automatisch.

Wenn der Prozess abgeschlossen ist, kehrt das System automatisch zur vorhergehenden Einstellung zurück. Um diese Funktion zu deaktivieren, drücken Sie erneut die Auto-Adjust-Taste.



ANMERKUNG: Während der automatischen Einstellung ist es normal, dass das System eine Reihe von Aufpump- und Entleerungsvorgängen auslöst.



2. Abgleich

Die Abgleich-Funktion dient der Feinabstimmung des vom System automatisch voreingestellten Drucks. Drei Abgleichsstufen sind möglich. „0“ ist der vom System automatisch voreingestellte Druck. „+“ ist eine Stufe höher als der voreingestellte Druck, und „-“ ist eine Stufe niedriger als der voreingestellte Druck.



ANMERKUNG: Die Abgleich Funktion steht nur beim alternierenden und beim statischen Modus zur Verfügung.



3. Therapie

Die Therapie-Taste erlaubt es Ihnen, einen der Therapie-Modi auszuwählen. Es gibt vier Therapie-Modi zur Auswahl. Drücken Sie durchgehend den Therapie-Taste, um einen der gewünschten Modi auszuwählen:

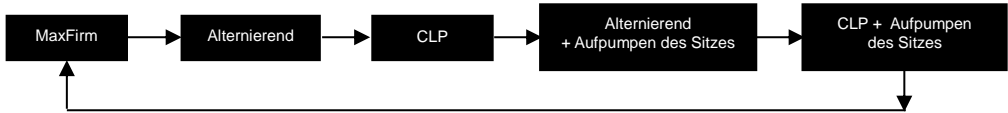

A. MaxFirm

Die Oberfläche geht automatisch into Max firm über, wenn der power switch eingeschaltet ist. Dies gewährleistet, dass die Pumpe ihren maximalen Betriebsdruck erreichen kann. Sobald das maximale Druckniveau erreicht ist, schaltet die Pumpe automatisch in den alternierenden Modus. Der Benutzer kann diese Funktion während der Patiententransfers oder während der Pflegeprozeduren auch für eine bessere Unterstützung nutzen. Dieser Modus dauert 20 Minuten, und danach kehrt er automatisch zur vorangehenden Einstellung zurück. Um diese Funktion zu deaktivieren, drücken Sie erneut die „Maxfirm“-Taste.

B. Alternierend

Die Matratze wechselt bei diesem Therapie-Modus alle 10 Minuten die Einstellung.

C. Kontinuierlicher Niedrigdruck (CLP)

Nicht-alternierender Modus, alle Luftzellen werden in gleichem Maße aufgepumpt.

D. Aufpumpen des Sitzes

Das Aufpumpen des Sitzes bietet zusätzliche Unterstützung für den Patienten in der aufrechten Position.

4. Alarm Stummaste

Drücken Sie die Alarm-Stummaste, um den Niedrigdruck-Alarm (LED-Lampe und Summer) vorübergehend auszuschalten. Sollte die Situation nicht innerhalb von 5 min gelöst sein, setzt der Alarm wieder ein, um den Patienten zu benachrichtigen.

A. PFA (Stromausfall-Alarm)

Bei einem Stromausfall leuchtet die LED-Lampe für Stromausfall mit Summer auf. Durch Drücken der Stummaste werden Summer und LED deaktiviert.

B. Niedrigdruck-Anzeige

Wenn die LED-Lampen für Niedrigdruck aufleuchten, ist der Druck in der Luftmatratze niedriger als normal. Bitte schauen Sie unter „Fehlerbehebung“ nach.

C. Kundendienst

Diese Lampe leuchtet bei einem mechanischen Fehler auf. Der Benutzer kann den Techniker für die Reparatur rufen.



5. Sperre des Bedienfelds

Wenn das Bedienfeld 5 Minuten lang nicht berührt wird, leuchtet eine grüne LED-Anzeige auf, und alle Einstellungen des Bedienfelds werden gesperrt. Dies verhindert, dass die Einstellungen während des normalen Betriebs versehentlich geändert werden. Zum Entsperren drücken Sie einfach drei Sekunden lang den Knopf zum Sperren des Bedienfelds.

3. Installación

Überprüfen Sie nach dem Auspacken, ob alle Komponenten geliefert wurden.

Inhalt

- 1 Matratze (nicht mitgeliefert, wenn nur Pumpe gekauft wurde)
- 1 Pumpe
- 1 Bedienungsanleitung

Sehen Sie nach, ob das Produkt während des Transports beschädigt wurde. Melden Sie etwaige Schäden sofort dem Händler, bei dem Sie das Produkt gekauft haben.

3.1 Aufbau Von Pumpe Und Matratze

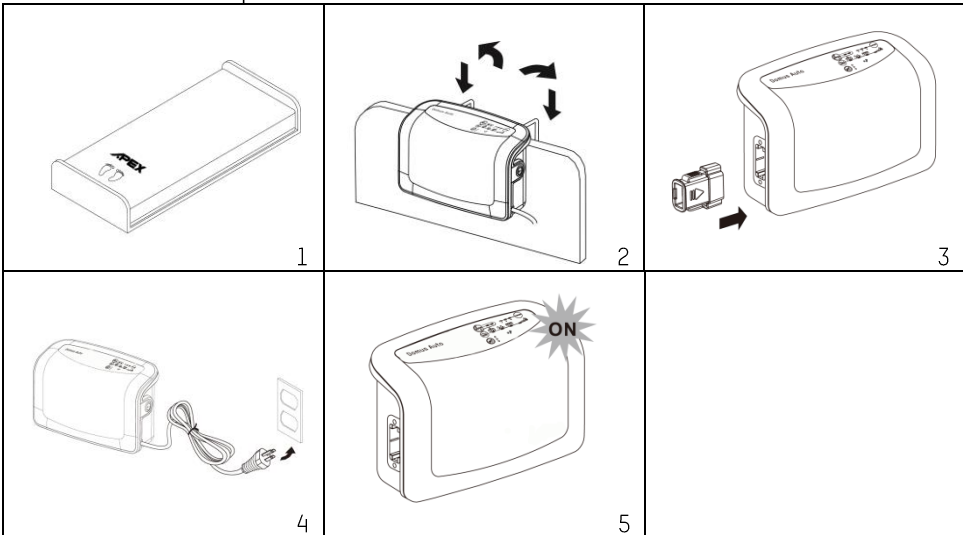

1. Legen Sie die Matratze oder Auflage auf den Bettrahmen. Bitte beachten Sie das Fußende.



Warnung: Die Auflagematratze muss auf die darunterliegende Matratze gelegt werden.

2. Hängen Sie die Pumpe am Bettgitter ein (Fußende), und stellen Sie die Hängevorrichtung

auf eine optimale aufrechte Position der Pumpe ein, oder legen Sie die Pumpe auf eine flache Oberfläche.

- Schließen Sie den Stellverbinder des Luftschlauchs der Matratze am entsprechenden Anschluss der Pumpe an. Wenn ein Einrastgeräusch zu hören ist, ist der Schlauch fest angeschlossen.

 **HINWEIS:** Die Luftschläuche dürfen nicht geknickt oder unter die Matratze geschoben sein.

- Stecken Sie das Netzkabel in die Steckdose.

 **HINWEIS:**

- Versichern Sie sich, dass die Pumpeneinheit für die Stromspannung vor Ort geeignet ist. Sie darf nicht in das Gerät, so dass es schwierig ist, die Trennvorrichtung betreiben.
- Der Stecker dient auch zum Abschalten des Geräts.

 **VORSICHT:** Die Pumpe kann nur für die vom Hersteller empfohlene Matratze verwendet werden. Verwenden Sie sie nicht für andere Zwecke. (Anwendungsteil: Luftmatratze)

- Schalten Sie danach den Hauptschalter auf die Position „ON“.

 **HINWEIS:** Das Netzkabel kann nun aus der Steckdose gezogen werden.

 **HINWEIS:** Das Gerät ist auch mit einer Buchse für den Stromanschluss ausgestattet.

 **VORSICHT:** Die mit der Matratze gelieferte Pumpe kann nur für vom Hersteller empfohlene Matratzen verwendet werden. Verwenden Sie sie nicht für einen anderen Zweck. (Anwendungsteil: Luftmatratze)

 **HINWEIS:** (Für Modelle OHNE die Funktion für geringen Luftverlust) Bei einem Spannungsausfall können Sie die Schnellverbinder mit der Transportkappe abdecken, um den Luftdruck innerhalb der Luftzellen aufrecht zu erhalten.

 **HINWEIS:** Nach der Installation sollten herumliegende Kabel oder Schläuche abgedeckt oder beiseite geschoben werden, um zu verhindern, dass jemand versehentlich darüber stolpert. SÄMTLICHE KOMPONENTEN DES SYSTEMS sollten so platziert werden, dass Ärzte und die mit der Pflege beauftragten Personen ungehindert an das Bett gelangen können.

4. Bedienung

! **HINWEIS:** Lesen Sie vor Gebrauch immer die Bedienungsanweisungen.

4.1 Allgemeine Bedienung



1. Schalten Sie den Netzschalter ein, der sich seitlich an der Pumpe befindet.
2. Sobald die Pumpe beginnt, Luft an die Matratze abzugeben, dauert es ungefähr 30 Minuten, bis die Matratze vollständig aufgepumpt ist.
3. Immer wenn die Matratze das erste Mal für den Gebrauch eingestellt wird, führt sie zwangsläufig "Max Firm" für ein schnellst mögliches Aufpumpen aus. Der Niederdruckanzeiger (gelbe LED-Anzeige) leuchtet auf, wenn die Matratze beim anfänglichen Aufpumpen nicht vollständig aufgepumpt ist. Wenn der passende Druck erreicht ist, schaltet sich der Niederdruckanzeiger (gelbe LED-Anzeige) aus.
4. Wenn das anfängliche Aufpumpen ("Max Firm"- Vorgang) abgeschlossen ist, geht das System automatisch in den Auto-Einstellungsmodus über.
5. Je nach Gewicht und Größe des Patienten passt sich das System automatisch an die passende Druckeinstellung an, um den Komfort des Patienten zu gewährleisten, und geht danach in den alternierenden Modus über.

! **HINWEIS:** Die letzten fünf Zellen vom Fußende Fersenentlastungs-Anschlüsse. Die Pfleger können den Anschluss leicht abschalten und können in der Schwebe lassen, um den auf die Fersen ausgeübten Druck vollständig zu beseitigen.
(8": die letzten 5 Zellen, 5": die letzten 4 Zellen)



4.2 HLW (Herz-Lungen-Wiederbelebung) bei Notfällen

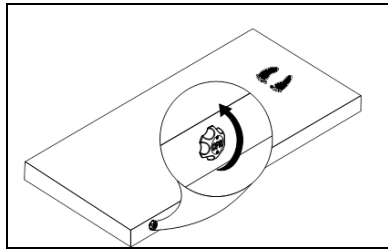

Wenn eine Herz-Lungen-Wiederbelebung am Patienten durchgeführt werden muss, drehen Sie zum Ablassen von Luft aus der Matratze schnell den CPR-Knopf. Der CPR-Knopf befindet sich am rechten Kopfende der Matratze. Der Schnellanschluss an der Pumpe kann zum noch schnelleren Ablassen der Luft gezogen werden.

- ⚠ **HINWEIS:** Aktivieren Sie nach der HLW die automatische Anpassung erneut, um die richtige Druckeinstellung sicherzustellen. Bitte stellen Sie sicher, dass CPR-Ventil und Schnellanschluss richtig verbunden sind, und führen Sie nach dem Prozess Automatische Anpassung oder Abstimmung immer eine Handkontrolle durch.

4.3 Druckeinstellung

Der Druck der Luftmatratze kann mit Hilfe der Komfort-Tasten auf die gewünschte Festigkeit eingestellt werden. Bitte fragen Sie Ihren Arzt nach der passenden Einstellung. Der Patient kann auf der Matratze liegen, nachdem die Pumpe im alternierenden Modus läuft. Dies zeigt an, dass der Druck die gewünschte Festigkeit erreicht hat.

- ⚠ **HINWEIS -** Prüfen Sie, ob der optimale Druck ausgewählt wurde, indem Sie eine Hand unter die Luftzellen zwischen die entleerten Luftzellen und den Patienten schieben, um das Gesäß des Patienten zu fühlen. Der Benutzer sollte einen minimalen Kontakt fühlen können.

Ist die Pumpeneinheit nicht mit Alarm und Summer ausgestattet, leuchtet die Niederdruckanzeige auf, bis die Störung durch Niederdruck behoben ist.

4.4 Niederdruck-Funktion

Wenn der Druck ungewöhnlich abfällt, leuchtet die Niederdruckanzeige (gelbes LED) auf. Prüfen Sie, ob die Verbindungen korrekt sind und korrekt gemäß dem Bedienerhandbuch installiert sind.

- ⚠ **HINWEIS -** Ist das Druckniveau durchgängig niedrig, prüfen Sie alle Schläuche auf Lecks. Falls notwendig, ersetzen Sie beschädigte Schläuche. Oder wenden

Sie sich wegen der Reparatur an einen qualifizierten Vertriebshändler.

Falls die Pumpeneinheit mit Alarm und Summer ausgestattet ist, summt der Alarm, und die Niederdruckanzeige leuchtet auf, wenn der Luftdruck unter Normalniveau sinkt. Um den Alarm auszuschalten, drücken Sie einfach den Alarm-Stummschaltknopf am Beidenfeld. Die Niederdruckanzeige leuchtet allerdings weiter, bis die Störung durch Niederdruck behoben ist.

4.5 Modusauswahl

Drücken Sie zur Auswahl des gewünschten Therapiemodus 

4.6 Alarm-Stummschaltung

Tritt eine Niederdruck-Situation auf, warnen die LED-Lampe und der Summer den Patienten. Durch Drücken des Knopfes wird der Summer vorübergehend stumm geschaltet, so dass der Pfleger die Schläuche auf mögliche Luftlecks prüfen kann. Ist die Situation nicht innerhalb von 3 Minuten gelöst, ertönt der Alarm erneut.

5. Reinigung

Vor der erstmaligen Benutzung mit einen Patienten müssen die Reinigungsprozeduren befolgt werden, um die Übertragung von Krankheitserregern zwischen Patient und Pfleger zu vermeiden.

Wischen Sie die Pumpe mit einem in einem milden Reinigungsmittel angefeuchteten Tuch ab. Vermeiden Sie den Kontakt mit Staub und staubigen Umgebungen. Verwenden Sie nur Reinigungsmittel, die das Kunststoffgehäuse der Pumpeneinheit nicht beschädigen.

 **VORSICHT:** Tauchen Sie die Pumpeneinheit nicht in Flüssigkeiten.

Wischen Sie die Matratze mit einem in warmem Wasser und einem milden Reinigungsmittel angefeuchteten Tuch ab. Vermeiden Sie Staub und die Nähe zu einer staubigen Umgebung. Sämtliche Komponenten sollten vor Verwendung an der Luft trocknen.

 **VORSICHT:** Verwenden Sie keine Produkte auf Phenolbasis zur Reinigung.

 **VORSICHT:** Trocknen Sie die Matratze nicht in direktem Sonnenlicht.

Die Tragetasche (falls vorhanden) sollte umgedreht und vollständig mit einer Desinfektionslösung ausgewischt werden. Lassen Sie sie an der Luft trocknen, stülpen Sie die Tasche um und reinigen Sie anschließend die Außenseite mit der Desinfektionslösung.

Bezugsstoff: Nylon/PU	    
Bezugsstoff: Silbernylon/PU	
Bezugsstoff: Stretch	    

6. Lagerung

1. Lagern Sie die Matratze ausgebreitet und mit der Oberseite nach unten.
2. Rollen Sie sie vom Kopfteil bis zum Fußende mit geöffnetem CPR-Ventil ein.
3. Der Riemen am Fußende kann dann um die eingerollte Matratze gewickelt werden, um ein Entrollen zu vermeiden.



WICHTIG: Die Matratze darf nicht gefaltet, geknittert oder gestapelt werden. Vermeiden Sie direkte Sonneneinwirkung.

7. Instandhaltung

7.1 Allgemein

1. Sehen Sie nach, ob Stromkabel und -stecker abgenutzt oder zerkratzt sind.
2. Überprüfen Sie die Matratzenauflage auf Zeichen von Abnutzung oder Beschädigungen.
3. Ziehen Sie den Luftschlauch von der Matratze ab. Überprüfen Sie danach den aus den beiden Ausgängen der Pumpe austretenden Luftstrom. Im Modus ALTERNATE (wechselnder Druck) sollte die Luft wechselweise aus den Öffnungen ausströmen.
4. Sehen Sie nach, ob die Luftschläuche geknickt oder gerissen sind. Ersatzteile erhalten Sie bei dem Händler, bei dem Sie das System erworben haben.

7.2 Austausch des Luftfilters

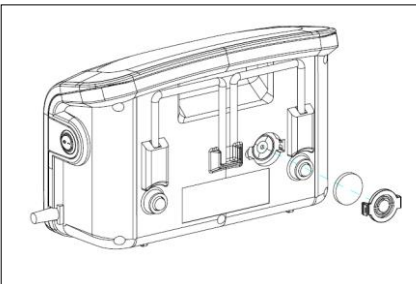

Öffnen Sie die Scheibe des Luftfilters auf der Rückseite des Kompressors.

Der Filter ist wiederverwendbar und kann mit einem milden Waschmittel und Wasser gereinigt werden. Lassen Sie den Filter vor der erneuten Verwendung trocknen.

Es wird empfohlen, den Luftfilter regelmäßig zu prüfen und ihn auszutauschen, falls die Umgebung nicht sauber ist.

8. Erwartete Nutzungsdauer

Die Produkte zielen darauf ab, einen sicheren und zuverlässigen Betrieb zu bieten wenn diese gemäß der von Apex Medical zur Verfügung gestellten Anweisungen genutzt und installiert werden. Apex Medical empfiehlt, dass das System durch autorisiertes Fachpersonal überprüft und gewartet wird falls irgendwelche Abnutzungserscheinungen oder Bedenken mit der Funktion des Produktes und Angaben auf Produkten bestehen. Andererseits sollte die Wartung und Überprüfung der Geräte im Allgemeinen nicht in Anspruch genommen werden .

9. Problembehandlung

0.1 **Gerät schaltet sich nicht ein**

- Prüfen Sie, ob der Stecker mit der Steckdose verbunden ist.

0.2 **Niedrigdruckanzeiger leuchtet auf.**

- Prüfen Sie, ob der Anschluss zwischen Schnellverbinder und Pumpeneinheit fest ist.
- Prüfen Sie, ob alle Schlauchanschlüsse an der Matratze fest sind.
- Prüfen Sie, ob das CPR-Ventil dicht ist.
- Prüfen Sie, ob es Luftlöcher in der Luftkammer gibt.

0.3 **Patient sinkt ab**

- Die Druckeinstellung könnte ungeeignet für den Patienten sein. Erhöhen Sie den Druck und warten Sie ein paar Minuten.

0.4 **Matratze ist lose**

- Prüfen Sie, ob alle Druckknöpfe und Gurte der Matratze sicher schließen.
- Prüfen Sie, ob die Matratze mit Gurten am Bettrahmen befestigt ist.

0.5 **An einigen Luftauslässen des Luftschlauchs wird keine Luft erzeugt**

- Dies ist normal, den es gibt einen alternierenden Modus. Die Luftauslässe wechseln sich ab, um Luft während der Zyklen zu erzeugen.

Falls die obenstehenden Informationen ihre Probleme nicht lösen sollten, wenden Sie sich bitte direkt an Ihre örtliche Vertretung. Möglicherweise bedürfen Sie eines Technikers, um das Problem beheben zu können.

10. Technische Beschreibung

Merkmal		Angaben			
Stromversorgung (Hinweis: Siehe Etikett auf dem Produkt)		WS 220-240 V 50 Hz, 0,08 A (für Systeme mit 230 V)			
Sicherungswert		T1A1, 250 V			
Schaltzeit		Fest			
Abmessungen (L x B x H)		29 x 18,5 x 12,6 (cm) / 11,4" x 7,3" x 5,0"			
Gewicht		2,3 kg oder 5,1 lb			
Environment	Temperatur	Bedienung: 10° C bis 40° C (50° F bis 104° F) Lagerung: -15° C bis 50° C (5° F bis 122° F) Transport: -15° C bis 70° C (5° F bis 158° F)			
	Feuchtigkeit	Bedienung: 10% bis 90%, nichtkondensierend Lagerung: 10% bis 90%, nichtkondensierend Transport: 10 % bis 90%, nichtkondensierend			
	Luftdruck	Bedienung: 700 hPa to 1013.25 hPa Lagerung: 50 – 106 kPa Transport: 50 – 106 kPa			
Klassifikation		Klasse II, Typ BF, IP21 Anwendungsteil: Luftmatratze Darf nicht in der Nähe von entflammabaren Narkosegasen verwendet werden (kein AP/APG-Schutz)			
Matratze		Angaben			
Modell	Abmessungen			Gewicht	Max, Auflagegewicht
	Länge	Breite	Höhe		
5"+ 3" Ersatz	200cm 78.7"	85/90cm 33.5"/35.4"	12.7cm 5"+ 3"	5.6 kg 12.5 lb	200 Kg 440 lb
8" Ersatz	200cm 78.7"	85/90cm 33.5"/35.4"	20.3cm 8"	6.9 kg 15.2 lb	250 Kg 551 lb
8" Ersatz	210cm 82.7"	90cm 35.4"	20.3cm 8"	6.9 kg 15.2 lb	250 Kg 551 lb



HINWEIS:

1. Weitere technische Dokumentation erhalten Sie beim Händler, bei dem Sie das Produkt gekauft haben.
2. Die technischen Daten gelten auch für andere Regionen mit der gleichen Netzspannung.
3. Die Abmessungen und das Gewicht der Matratze beziehen sich auf die Matratze ohne Schaumfüllung.
4. Änderungen an den technischen Daten vorbehalten.

Anhang A: Emv-Informationen

Hinweise und Herstellererklärungen – Elektromagnetische Emissionen:

Dieses Gerät ist zur Nutzung in nachstehend angegebenen elektromagnetischen Umgebungen vorgesehen. Anwender dieses Gerätes sollten dafür Sorge tragen, dass das Gerät in einer solchen Umgebung eingesetzt wird.

Emissionstest	Einhaltung von Vorgaben	Angaben zum elektromagnetischen Umfeld
HF-Emissionen CISPR11	Gruppe 1	Das Gerät verwendet RF-Energie nur für den internen Betrieb. Daher sind die RF-Emissionen sehr niedrig, und es ist unwahrscheinlich, dass sie Interferenzen bei elektronischen Geräten in der Nähe hervorrufen
HF-Emissionen CISPR 11	Klasse B	
Harmonische Emissionen IEC 61000-3-2	Klasse A	Dieses Gerät eignet sich zum Einsatz in sämtlichen Betriebsumgebungen einschließlich häuslichem Umfeld und Einsatz in direkt an öffentliche Niederspannungsnetze angeschlossenen Umgebungen.
Spannungsschwankungen/ Flicker Emissionen IEC 61000-3-3	Entspricht den Bestimmungen	
<p> Warnung:</p> <ol style="list-style-type: none"> Das Gerät darf nicht neben oder gestapelt werden. Wenn eine angrenzende oder gestapelte Verwendung erforderlich ist, sollte das Gerät in der Konfiguration, in der es verwendet wird, den normalen Betrieb überprüfen. Die Verwendung von Zubehör, Wandlern und Kabeln, die nicht vom Hersteller des Gerätes spezifiziert oder geliefert werden, kann zu einer Erhöhung der elektromagnetischen Emissionen oder zu einer Verringerung der elektromagnetischen Störfestigkeit dieses Gerätes führen und zu einem unsachgemäßen Betrieb führen. Tragbare HF-Kommunikationsgeräte (einschließlich Peripheriegeräte wie Antennenkabel und externe Antennen) sollten nicht näher als 30 cm (12 Zoll) an einem beliebigen Teil des Pumpe, einschließlich der vom Hersteller angegebenen Kabel, verwendet werden. Andernfalls kann es zu einer Verschlechterung der Leistung dieses Gerätes kommen. 		

Hinweise und Herstellererklärungen – Elektromagnetische Verträglichkeit:

Dieses Gerät ist zur Nutzung in nachstehend angegebenen elektromagnetischen Umgebungen vorgesehen. Anwender dieses Gerätes sollten dafür Sorge tragen, dass das Gerät in einer solchen Umgebung eingesetzt wird.

Grundlegende EMV-Norm	Immunitätstest Prüfpegel		Einhaltung von Vorgaben	Angaben zum elektromagnetischen Umfeld
	Professionelle Einrichtung im Gesundheitswesen	Gesundheit im Haushalt		
Elektrostatische Entladung (ESD) IEC61000-4-2	±8 kV Kontakt ±15 kV kontaktlos		±8 kV Kontakt ±15 kV kontaktlos	Böden sollten aus Holz, Beton oder keramischen Kacheln bestehen. Bei mit synthetischen Materialien bedeckten Böden sollte die relative Luftfeuchtigkeit mindestens 30 % betragen.
Schnelle transiente Störgrößen/Burst IEC61000-4-4	±2 kV bei Stromversorgungsleitung ±1 kV bei Eingang-/Ausgangsleitung		±2 kV bei Stromversorgungsleitung ±1 kV bei Eingang-/Ausgangsleitung	Die Qualität der Stromversorgung sollte der typischen Qualität einer kommerziellen oder Klinikumgebung entsprechen.
Stoßspannungen IEC61000-4-5	±1 kV bei Differenzialmodus ±2 kV bei allgemeinem Modus	±1 kV bei Differenzialmodus	±1 kV bei Differenzialmodus	Die Qualität der Stromversorgung sollte der typischen Qualität einer kommerziellen oder Klinikumgebung entsprechen.
Spannungseinbrüche, Kurzzeitunterbrechungen und Spannungsschwankungen am Netzteileneingang IEC61000-4-11	Spannung Dips: i) 100% Reduktion für 0,5 Perioden, ii) 100% Ermäßigung für 1 Zeitraum, iii) 30% Reduktion für 25/30 Perioden, Spannungsunterbrechungen: 100% Ermäßigung für 250/300 Periode		230 V	Die Qualität der Stromversorgung sollte der typischen Qualität einer kommerziellen oder Klinikumgebung entsprechen. Falls kontinuierlicher Betrieb bei Unterbrechung der Stromversorgung erforderlich ist, sollte das Gerät über eine unterbrechungsfreie Stromversorgung oder über Batterien/Akkus betrieben werden.
Magnetfelder mit energietechnischen Frequenzen (50/60 Hz) IEC61000-4-8	30 A/m	30 A/m	30 A/m	Magnetfelder mit energietechnischen Frequenzen sollten typische Pegel einer kommerziellen oder Klinikumgebung aufweisen.
Hochfrequenzleitung IEC 61000-4-6	3 Vrms 0,15 MHz bis 80 MHz 6 Vrms in ISM-Bändern	3 Vrms 0,15 MHz bis 80 MHz 6 Vrms in ISM und	6Vrms	Der Abstand von tragbaren und mobilen HF-Kommunikationsgeräten zu beliebigen Teilen dieses Gerätes (einschließlich

	Zwischen 0,15 MHz und 80 MHz liegt 80% AM bei 1 kHz	Amateurfunkbänder zwischen 0,15 MHz und 80 MHz 80% AM bei 1 kHz		Kabeln) sollte den empfohlenen Mindestabstand, der sich aus der für den Sender passenden Gleichung ergibt, nicht unterschreiten.
Abgestrahlte Hochfrequenz IEC 61000-4-3	3 V / m 80 MHz bis 2,7 GHz 80% AM bei 1 kHz 385-6000 MHz, 9-28V / m, 80% AM (1kHz) und andere Modulation	10 V / m 80 MHz bis 2,7 GHz 80% AM bei 1 kHz 385-6000 MHz, 9-28V / m, 80% AM (1kHz) und andere Modulation	10V/m	Empfohlener Mindestabstand $d = \sqrt{P}$ 150 kHz bis 80 MHz $d = 0.6\sqrt{P}$ 80 MHz bis 800 MHz $d = 1.2\sqrt{P}$ 800 MHz bis 2.7 GHz P entspricht der maximalen Ausgangsleistung des Senders in Watt (W) gemäß Hersteller des Senders, d entspricht dem empfohlenen Abstand in Metern (m). ^b Feldstärken von festen HF-Sendern, ermittelt durch elektromagnetische Standortprüfung, ^a sollten unterhalb der Vorgabe des jeweiligen Frequenzbereiches liegen. Störungen können in der Nähe von Geräten auftreten, die mit folgendem Symbol gekennzeichnet sind: 

HINWEIS 1: U_r entspricht der Wechselspannung vor Anwendung des Prüfpegels.
 HINWEIS 2: Bei 80 und 800 MHz gilt der höhere Frequenzbereich.
 HINWEIS 3: Diese Richtlinien können möglicherweise nicht in sämtlichen Situationen umgesetzt werden. Die elektromagnetische Ausbreitung wird durch Absorption und Reflexionen von baulichen Einrichtungen, Objekten und Personen beeinflusst.

- a) Die Feldstärken von festen Sendern wie Funk-Basisstationen von schnurlosen oder Mobiltelefonen, beweglichen Landfunkdiensten, Amateurfunkgeräten, Radiosendern sowie Fernsehsendern können in der Theorie nicht exakt prognostiziert werden. Zur Bemessung von elektromagnetischen Umgebungen mit festen HF-Sendern sollte eine elektromagnetische Standortprüfung in Betracht gezogen werden. Falls die gemessenen Feldstärken am Einsatzort des Gerätes die oben angegebenen HF-Vorgabepegel überschreiten sollten, sollte das Gerät hinsichtlich des normalen Betriebs unter Beobachtung gestellt werden. Falls ein anormaler Betrieb beobachtet werden sollte, können zusätzliche Maßnahmen – wie Neuplatzierung oder Neuausrichtung des Gerätes – erforderlich sein.
- b) Im Frequenzbereich 150 kHz bis 80 MHz sollten Feldstärken weniger als 10 V/m betragen.

Empfohlene Abstände zwischen tragbaren und mobilen HF-Kommunikationsgeräten und diesem Gerät

Dieses Gerät ist für den Einsatz in einer elektromagnetischen Umgebung mit kontrollierten, abgestrahlten HF-Störungen vorgesehen. Der Käufer oder Nutzer dieses Gerätes kann zur Minderung elektromagnetischer Störungen durch Beibehaltung eines minimalen Abstandes gemäß nachstehender Auflistung zwischen tragbaren oder mobilen HF-Kommunikationsgeräten (Sendern) und diesem Gerät hinsichtlich maximaler Ausgangsleistung der Kommunikationsgeräte beitragen.

Maximale Senderausgangsleistung W	Abstand gemäß Sendefrequenz m		
	De 150 kHz a 80 MHz $d = \sqrt{P}$	De 80 MHz a 800 MHz $d = 0.6\sqrt{P}$	De 800 MHz a 2.7 GHz $d = 1.2\sqrt{P}$
0,01	0.1	0.06	0.12
0,1	0.31	0.19	0.38
1	1	0.6	1.2
10	3.1	1.9	3.8
100	10	6	12

Bei Sendern mit einer nicht oben angegebenen maximalen Ausgangsleistung kann der empfohlene Abstand d in Metern (m) mit Hilfe der für die jeweilige Frequenz des Senders zutreffenden Gleichung geschätzt werden; P steht für die maximaler Ausgangsleistung des Senders in Watt (W) gemäß Hersteller des Senders.

Hinweis 1: Bei 80 und 800 MHz gilt der Abstand für den höheren Frequenzbereich.

Hinweis 2: Diese Richtlinien können möglicherweise nicht in sämtlichen Situationen umgesetzt werden. Die elektromagnetische Ausbreitung wird durch Absorption und Reflexionen von baulichen Einrichtungen, Objekten und Personen beeinflusst.

BELANGRIJKE VEILIGHEIDSMATREGELEN LEES ALLE INSTRUCTIES DOOR VOORDAT U HET PRODUCT IN GEBRUIK NEEMT.

GEVAAR – Om het risico van elektrocutie te vermijden:

1. Schakel dit product onmiddellijk na het gebruik altijd uit.
2. Gebruik het niet terwijl u zich wast.
3. Leg dit product niet op een plaats waar het in een badkuip of een spoelbak kan vallen.
4. Het product niet in water of andere vloeistoffen plaatsen of erin laten vallen.
5. Grijp niet naar een apparaat dat in het water gevallen is. Trek de stekker onmiddellijk uit.

WAARSCHUWING – Om het risico van brandwonden, elektrocutie, brand of persoonlijke verwondingen te vermijden:

1. Evalueer het gevaar van verstrikking voor de patiënt volgens het protocol en bewaak de patiënten nauwlettend.
2. Dit systeem is niet geschikt voor patiënten met een ruggenmergletsel.
3. Een nauwgezet toezicht is vereist als dit product wordt gebruikt voor of in de buurt van kinderen. Als een kind een klein onderdeel inslikt dat losgekomen is van het apparaat, kan dit elektrische brandwonden of verstikking veroorzaken.
4. Gebruik dit apparaat alleen zoals beschreven in deze handleiding. Gebruik geen andere matrassen dan diegene die door de fabrikant worden aanbevolen.
5. Gebruik dit product nooit als het stroomsnoer of de stekker beschadigd is, als het product niet behoorlijk werkt, gevallen of beschadigd is, of als het in water gevallen is. Breng het product terug naar de verdeler of stuur het naar Apex Medical Corp. voor nazicht en reparatie
6. Houd het stroomsnoer uit de buurt van de hete oppervlakken.
7. Zorg ervoor dat de verluchtingsopeningen van dit product nooit geblokkeerd worden en plaats het product nooit op zachte oppervlakken, zoals op een bed of een sofa, waar de verluchtingsopeningen geblokkeerd kunnen geraken. Houd de verluchtingsopeningen vrij van pluisjes, haar en soortgelijke deeltjes.
8. Geen voorwerpen in een opening of slang laten vallen of erin steken.
9. Wijzig dit product niet zonder toestemming van de fabrikant.
10. De matrasbeschermers hebben tests op het gebied van de huidgevoeligheid en huidirritaties doorstaan. Als u echter vermoedt dat u last hebt of gehad hebt van een allergische reactie, raadpleeg uw arts dan onmiddellijk.
11. Laat niet te lange stukken buis aan de bovenkant van uw bed hangen. Dit zou beknelling kunnen veroorzaken.

OPGELET –

Bij mogelijke elektromagnetische interferentie met een mobiele telefoon, dient u de afstand tussen de apparaten te vergroten (3,3m), of moet u de mobiele telefoon uitschakelen.

NOTA, OPGELET EN WAARSCHUWINGEN:

NOTA-

Dit verwijst naar tips.

















OPGELET –

Dit geeft uitlegt over de juiste opening of over onderhoudsprocedures om schade of vernieling van het apparaat of andere eigenschappen te vermijden.

WAARSCHUWING-

Vestigt de aandacht op een potentieel gevaar dat correcte procedures of praktijken vereist om persoonlijke verwondingen te vermijden

SYMBOLLEN

	Geautoriseerde vertegenwoordiger in de Europese gemeenschap.
	Fabrikant
	Voldoet aan de normen inzake de bescherming tegen elektrische schokken voor apparatuur van het type BF.
	Opgelet, u moet de bijgaande informatie aandachtig lezen!
	Opgelet – Respecteer de richtlijn inzake het verwijderen van elektrische en elektronische apparatuur (WEEE): Dit product moet worden overgedragen op een verzamelpunt voor het recyclen van elektrische en elektronische apparatuur. Neem voor uitgebreide informatie over het recyclen van dit product contact op met uw gemeentehuis, de afvalverwerkingsdienst of de winkel waar u dit product hebt gekocht.
	Raadpleeg de bedieningsinstructies voor het gebruik
	Temperaturbereich
IP21 	Beschermd tegen vaste vreemde voorwerpen van 12,5 mm en grote; Bescherming tegen water gespoten uit alle richtingen - beperkt binnendringen toegestaan
	Klasse II
	Stomerij, elk oplosmiddel, behalve trichloorethyleen
	Niet strijken
	Droogzwieren, normaal, lage warmte
	Niet droogzwieren
	Niet bleken
	Niet reinigen in stomerij
	Machinewas, regelmatig/normaal, 95 graden C (203graden degrees F)
	Machinewas, regelmatig/normaal, 60 graden C (140graden degrees F)

1. Inleiding

Deze handleiding moet worden gebruikt voor de ingebruikneming van het systeem en voor latere raadplegingen.

1.1 Algemene informatie

Het systeem is een hoogwaardig en betaalbaar matrassysteem dat geschikt is om doorligwonden of drukzweren te vermijden.

Het systeem werd getest en goedgekeurd volgens de onderstaande normen:



EMC - Waarschuwingen

Dit apparaat werd volgens EN 60601-1-2. getest en voldoet aan de grenswaarden voor medische hulpmiddelen van deze norm. Deze grenswaarden dienen om een passende bescherming te bieden tegen schadelijke interferenties van een typische geneeskundige installatie. Deze installatie produceert, gebruikt en verspreidt mogelijk frequentie-energie en kan, als ze niet volgens de aanwijzingen geïnstalleerd en gebruikt wordt, geen interferenties veroorzaken bij andere apparaten die zich in de buurt bevinden. Toch is niet gewaarborgd dat de interferentie niet bij een bepaalde installatie optreedt. Als dit apparaat schadelijke interferenties bij andere apparaten veroorzaakt, kunnen deze door het uit- of aanschakelen van het apparaat vastgesteld worden. De gebruiker wordt verzocht om de interferentie door een of meerdere van de volgende maatregelen te corrigeren:

- Het ontvangstapparaat opnieuw opstellen en opnieuw uitrichten.
- De onderlinge afstand tussen de apparaten vergroten.
- Aansluiting van het apparaat op een afzonderlijk stopcontact.
- Voor verdere hulp kunt u zich tot uw fabrikant of de overeenkomstige klantendienst wenden.

1.2 Bedoeld gebruik

Dit product is bedoeld om:

- om doorligwonden te vermijden door het comfort voor de patiënt te optimaliseren.
- voor thuiszorgpatiënten die last hebben van drukzweren.
- voor de pijnbestrijding op voorschrift van een arts.
- Het product mag alleen worden gebruikt door gekwalificeerde personen die vertrouwd zijn met de verpleegprocedures en die een adequate training genoten hebben en over de nodige kennis beschikken om drukzweren te vermijden en te behandelen.



NOTA: Dit apparaat is niet geschikt voor gebruik in aanwezigheid van een ontvlambaar anesthesiemengsel met lucht, zuurstof of lachgas.

2. Productbeschrijving

Pak het apparaat uit en controleer het op transportschade. Als het apparaat beschadigd werd, neem dan onmiddellijk contact op met de verdeler.

2.1 Pomp en matrassysteem

1. CPR-tags
2. Pompeenheid
3. Matraseenheid
4. Snelsluiting

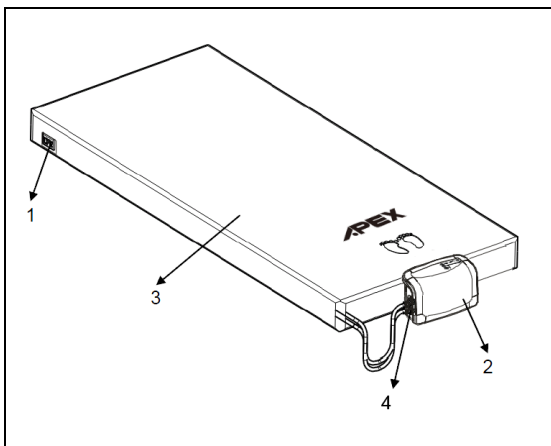

2.2 Pompeenheid

1. Sleuf van snelsluiting
2. Voorpaneel

Achteraanzicht

1. Stroomschakelaar
2. Stroomkabel
3. Bedframehangers
4. Zekeringen

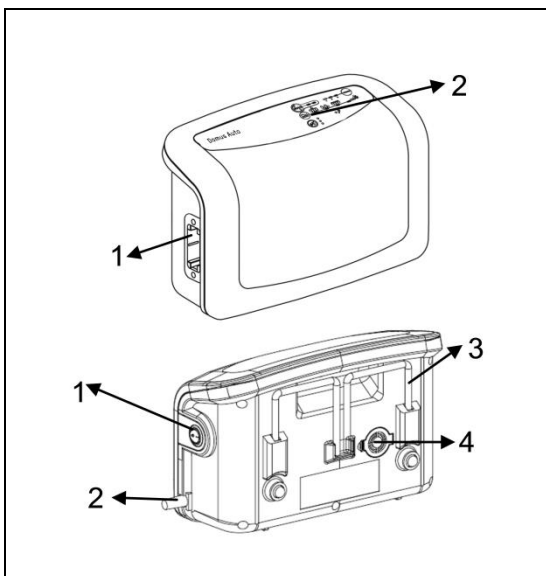

2.3 Voorpaneel

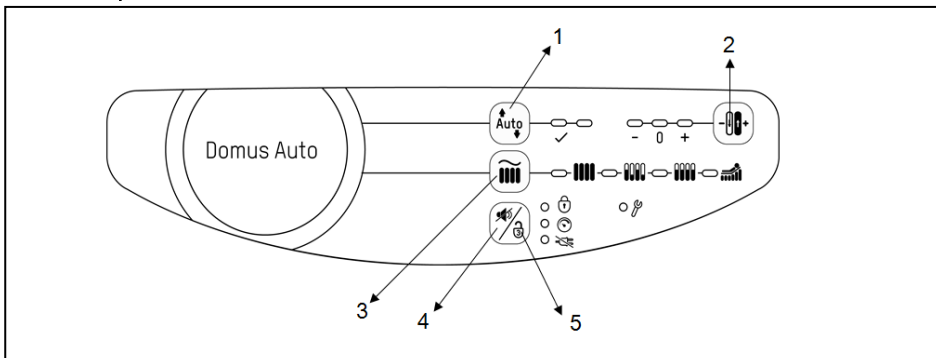

1. Drukregeling

De functie kan de matrasdruk automatisch aanpassen op basis van het gewicht van de patiënt. Om de gebruiker te herinneren aan het proces dat aan de gang is, zullen de LED-lampen periodiek knipperen van links naar rechts tot de Ready Led doorlopend blijft branden (het proces is voltooid). Er zijn drie omstandigheden die deze functie activeren om de juiste drukafstelling voor de patiënt te waarborgen.

- A) Druk de Auto-regelknop gedurende 2 seconden in. Het systeem zal de drukinstelling automatisch resetten.
- B) Het systeem zal de automatische afstelfunctie "Auto-Adjust" onmiddellijk starten nadat de matras volledig is opgeblazen.
- C) Als het systeem een forse verandering in het gewicht van de patiënt op de matras detecteert (bv. doorliggen) gedurende een bepaalde tijd, zal het systeem de functie automatisch weer activeren.

Als het proces voltooid is, zal het systeem automatisch terugkeren naar de vorige stand. Om deze functie uit te schakelen, drukt u opnieuw op de knop "Auto-Adjust".

⚠️ OPMERKING: Tijdens de werking van de Auto-Adjust is het normaal dat het systeem een aantal keer lucht in de matras zal blazen of zal aflaten.



2. TUNING

De tuningfunctie dient voor de fijnregeling van de druk die door het systeem automatisch is ingesteld. Er zijn drie tuningniveaus beschikbaar. "0" is de druk die automatisch door het systeem ingesteld wordt. "+" is een niveau hoger dan de preset-drukwaarde en "-" is een niveau lager dan de preset-drukwaarde.

⚠️ OPMERKING: De tuningfunctie is alleen beschikbaar in alternerende en statische modus.

3. THERAPIE



Met de knop Therapie kunt u een van de therapiemodi kiezen; Er zijn vier therapiemodi beschikbaar. Houd de therapieknop ingedrukt om een gewenste modus te selecteren:



A. MaxFirm

Het oppervlak zal automatisch in Max firm gaan bij inschakeling van de stroomschakelaar. Dit waarborgt dat de pomp haar maximum werkdruk kan bereiken. Zodra het max. drukniveau is bereikt, zal de pomp automatisch overgaan naar alternerende modus. De gebruiker kan deze functie ook gebruiken tijdens het transport van de patiënt, of voor de verzorging van de patiënt. Deze modus zal 20 minuten duren en zal vervolgens automatisch terugkeren naar de vorige instelling. Druk nogmaals op de Maxifirm-knop om de functie uit te schakelen.

B. Alterneren

De metras zal iedere 10 minuten alterneren onder deze therapiemodus.

C. Ononderbroken lage druk (CLP)

Niet alternerende modus, alle luchtcellen worden gelijkmatig opgeblazen.

D. Opgeblazen zitvlak

De functie voor het opblazen van het zitvlak dient om de patiënt extra te ondersteunen als deze rechtop zit.

4. Alarm Mute



Druk op de knop Alarm mute (stilschakelen van het alarm) om het lagedrukalarm uit te schakelen (Led-lamp en zoemer). Als de situatie niet binnen 5 minuten opgelost is, zal het alarm gereactiveerd worden om de patiënt te informeren.

A. PFA (Power Failure Alarm – alarm door stroomonderbreking)

Bij een stroomonderbreking zal de LED branden en zal de zoemer geactiveerd worden.

Door het indrukken van de Mute-knop worden de zoemer en de ledlamp uitgeschakeld.

B. Lagedrukindicator

Als de lagedruk-led brandt, is de luchtdruk in de luchtmatras lager dan normaal. Zie het hoofdstuk Verhelpen van storingen.

C. Service

Deze lamp zal branden bij een mechanisch defect. In dat geval dient contact te worden opgenomen met de technische dienst.

5. Paneelvergrendeling

Als het controlepaneel gedurende 5 minuten niet bediend wordt, zal een groene LED oplichten en zal het controlepaneel alle instellingen vergrendelen. Zo wordt vermeden dat de instellingen per ongeluk gewijzigd worden tijdens de normale werking. Om de instellingen te deblokken, drukt u de knop voor de paneelvergrendeling gewoon gedurende drie seconden in.

3. Installatie

Pak de doos uit en controleer de inhoud van de doos op volledigheid.

Inhoudslijst van verpakking

- Matraseenheid x 1 (kan mogelijk niet zijn bijgevoegd als alleen de pompeenheid is aangeschaft)
- Pompeenheid x 1
- Gebruikshandleiding x 1

Controleer de apparatuur op schade die tijdens het vervoer kan zijn opgetreden. Bij schade direct contact opnemen met uw dealer.

3.1 Installatie Van Pomp En Matras

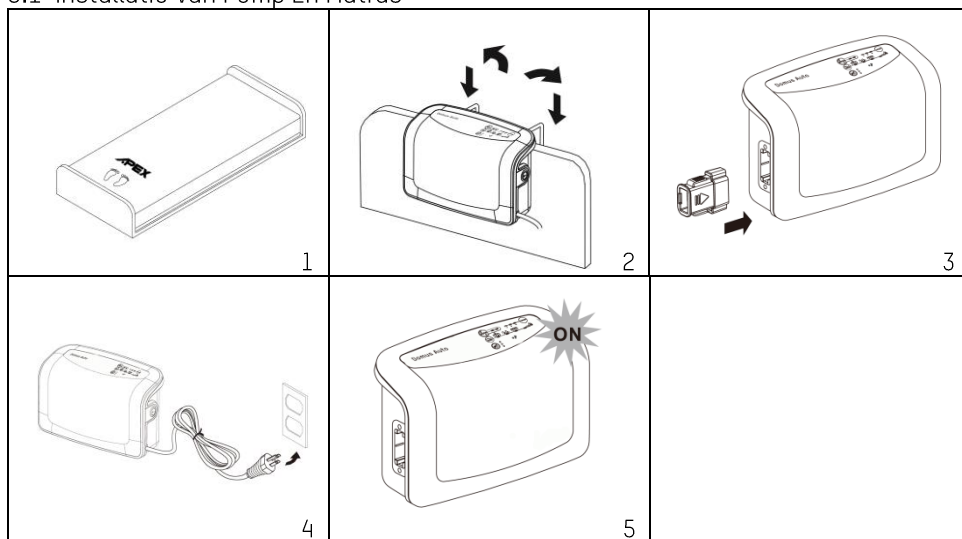

1. Plaats de matras of het pad op het bedframe. Gelieve hiermee rekening te houden voor het voeteneinde

 **WAARSCHUWING:** de bovenmatras moet op de onderliggende matras aangebracht worden.

2. Hang de pomp aan het voeteneinde en pas de hangers aan, zodat de pomp rechtop staat, of plaats de pomp op een plat oppervlak.
3. Sluit alle luchtslangen van de luchtmatras aan op de pompeenheid. Bij een correcte vergrendeling, zult u een klikgeluid horen.



LET OP: Controleer of de luchtslangen niet verdraaid of gekneld zitten onder de matras.

4. Steek de stroomstekker in een stopcontact.



NOTA:

1. Controleer of de pompeenheid geschikt is voor het plaatselijke stroomnet. Hij mag niet de apparatuur, zodat het moeilijk is om te werken het verbreekingsmiddel.
2. De stekker wordt ook gebruikt om het apparaat uit te schakelen.



OPGELET: De pomp mag alleen worden gebruikt met de matras die door de fabrikant wordt aangeraden. Gebruik ze niet voor enig ander doel.
(Toegepast deel: luchtmatras)

5. Zet de hoofdschakelaar vervolgens op de stand AAN.



NOTA: U kunt de stekker van de eenheid uittrekken om het apparaat uit te schakelen. .



NOTE: L'appareil est également muni d'une fiche de connexion à l'électricité.



OPGELET: De pomp die bij de matras geleverd wordt, mag alleen gebruikt worden bij de matrassen die door de fabrikant aanbevolen worden. Gebruik ze niet voor enig ander doel (toegepast deel: luchtmatras).



NOTA: (Voor modellen ZONDER de functie laag-luchtverlies) Tijdens stroomonderbrekingen kunt u de snelkoppeling met de transportkap bedekken om de luchtdruk in de luchtcellen in stand te houden.



NOTA: Controleer na de installatie of overtollige kabel of buisleidingen verwijderd zijn om te vermijden dat iemand erover kan struikelen.. Alle UTRUSTING moet altijd zo geplaatst worden dat artsen en gezondheidswerkers ongehinderd bij de patiënt kunnen komen.

4. WERKZAAMHEDEN



NOTA: Lees de gebruiksaanwijzing aandachtig door voor het gebruik.

4.1 Algemene werking



1. Zet de stroomschakelaar aan de zijkant van de pomp aan.
2. Zodra de pomp lucht in de matras begint te pompen, zal het circa 30 minuten duren voordat de matras opgeblazen is.
3. Telkens wanneer u de matras wilt oppompen voor gebruik, is het raadzaam de matras eerst tot de maximumstand op te pompen om de matras zo snel mogelijk op te pompen. De lagedrukindicator (gele LED) zal oplichten als de matras in het begin niet volledig opgeblazen is. Als de gewenste druk is bereikt, zal de lagedrukindicator (gele LED) automatisch uit gaan.
4. Als het aanvankelijke opblazen (maximale stevigheid) voltooid is, zal het systeem automatisch overschakelen naar een zelfregelend proces.
5. Het systeem zal de druk automatisch aanpassen volgens het gewicht en de lichaamslengte van de patiënt om een optimaal comfort voor de patiënt te waarborgen en zal vervolgens overschakelen naar een alternerende modus.



NOTA: zijn de vijf laatste cellen van het voeteinde voorzien van connectors voor de drukontlasting van de hielen. De verzorgers kunnen de connector gemakkelijk loskoppelen en de hielen kunnen volledig vrij hangen.

(8": de laatste 5 cellen, 5": de laatste 4 cellen)



4.2 Werking CPR in noodgevallen

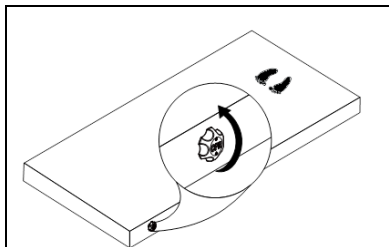

Bij een noodgeval waarbij CPR moet worden uitgevoerd op de patiënt, draait u snel aan de CPR-knop om lucht weg te laten lopen uit het matras. De CPR-knop bevindt zich aan het hoofdeinde, aan de rechterkant van het matras. De snelkoppeling op de pompeenheid kan worden losgekoppeld voor nog sneller leeglopen.

⚠ OPMERKING : Na reanimatie, activeer de automatische aanpassing opnieuw om de juiste drukinstelling te garanderen.

4.3 Instelling van de druk

De gebruikers kunnen de druk van de luchtmatras naar wens regelen met behulp van de comforttoetsen. Raadpleeg uw arts voor de geschikte instelling.

De patiënt kan op de matras liggen nadat de pomp in de alternerende modus werkt; dit wijst erop dat de druk het ingestelde niveau bereikt heeft.

⚠ NOTA -Controleer of de geschikte druk geselecteerd is door een hand tussen de opgeblazen luchtcellen en de bips van de patiënt te plaatsen. De gebruikers mogen maar een minimaal contact voelen.

Als de pomp uitgerust is met een alarmzoemer, zal de lagedrukindicator branden tot de lagedruksituatie is verholpen.

4.4 Lagedrukfunctie

Als zich een abnormaal lagedruktoestand voorgedaan heeft, zal de lagedrukindicator (gele LED) gaan branden. Controleer of de aansluitingen correct zijn en of ze goed aangesloten zijn volgens de installatie-instructies.

⚠ NOTA - Als het drukniveau consistent laag blijft, controleer dan of er een lekkage is (leidingen of aangesloten slangen). Vervang indien nodig de beschadigde buizen of slangen. Of neem contact op met uw officiële verdeler voor de reparatie.

Als de pomp uitgerust is met een alarmzoemer, zal het alarm zoemen en zal de lagedrukindicator branden als de luchtdruk lager is dan normaal. Druk gewoon op de knop Mute op het paneel om het alarm stil te schakelen. De lagedrukindicator blijft echter branden tot de lagedruktoestand verholpen is.

4.5 Mode Selectie

Druk op om de gewenste therapiemodus te selecteren



4.6 Alarm stilschakelen

Als zich een situatie met een lage druk voordoet, zal de patiënt zowel door de LED-lamp als door de zoemer worden gewaarschuwd. Door het indrukken van de knop, zal de zoemer tijdelijk worden uitgeschakeld, zodat de verpleger kan controleren of er geen lekkages zijn. Als de situatie niet binnen de 3 minuten is opgelost, zal het alarm terug worden geactiveerd..

5. Reiniging







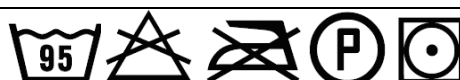

Het is belangrijk om de reinigingsprocedures te volgen voordat u het product voor het eerst voor een patiënt gebruikt; dit is om kruiscontaminatie van patiënten en gezondheidswerkers te vermijden. Wrijf de pompeenheid schoon met een doek die in lauw water met een zacht detergent werd gedrenkt. Vermijd stof en stoffige omgevingen. Gebruik alleen reinigingsmiddelen die geen schade of corrosie op de kunststofbehuizing van de pompeenheid zullen veroorzaken.

 **OPGELET-** De pompeenheid niet in vloeistoffen onderdompelen of erin laten weken. Wrijf de matraseenheid schoon met een doek die in lauw water met een zacht detergent werd gedrenkt. Vermijd stof en stoffige omgevingen. De hoes mag eveneens gereinigd worden met natriumhypochloride verdund in water. Na de reiniging moeten alle delen aan de lucht drogen voor het gebruik.

 **OPGELET-** Gebruik voor de reiniging geen producten op fenolbasis.

 **OPGELET-** Laat de matras na de reiniging aan de lucht drogen, zonder ze te lang aan rechtstreeks zonlicht bloot te stellen.

De (eventuele) draagtas moet binnenste buiten worden gekeerd en moet gedesinfecteerd worden door veegdesinfectie met een ontsmettende oplossing. Laat ze volledig drogen aan de lucht. Als de binnenkant eenmaal droog is, draai ze dan terug om en reinig de buitenzijde van de tas met een desinfecterende oplossing.

Materiaal hoes: nylon/PU	    
Materiaal hoes: Silver ⁺ Nylon/PU	
Materiaal hoes: stretch	    

6. Opslag

1. Leg de matras op een vlak oppervlak onderste boven.
2. Rol de matras op van het hoofdeinde naar het voeteneinde toe, met de CPR-klep open.
3. De riem van het voeteneinde kan rond de opgerolde matras worden geslagen om te vermijden dat de matras terug afrolt.

 **NOTA:** De matras niet vouwen, plooiën of stapelen. Vermijd direct zonlicht.

7. Onderhoud

7.1 ALGEMEEN

1. Controleer de stroomkabel en stekker op afschuring of overmatige slijtage.
2. Controleer de matrasshoes op tekenen van slijtage of schade.
3. Ontkoppel de luchtslang van het matras. Controleer vervolgens de luchtstroom uit de twee luchtuitlaten op de pomp. Ze moeten afwisselend lucht afgeven als de pomp is ingesteld op de modus "Afwisselende druk".
4. Controleer de luchtslangen op knikken of breuken. Neem contact op met uw plaatselijke verdeler voor reserveonderdelen.

7.2 Vervanging Luchtfilter

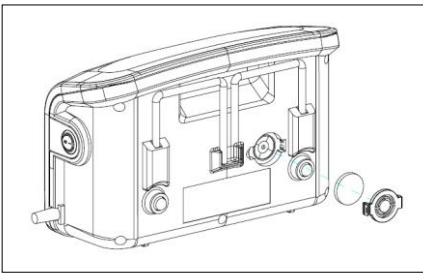

1. Open het luchtfilter aan de achterkant van de pomp.
2. Het filter is herbruikbaar en kan zachtjes worden gewassen met een zacht detergent en water. Droog de filter voor gebruik.
3. Controleer en vervang het luchtfilter geregeld als het apparaat wordt gebruikt in een vuile omgeving.

8. Verwachte Levensduur:

De producten zijn bedoeld om veilig en betrouwbaar te werken volgens de instructies verstrekt door Apex Medical. Apex Medical raadt aan om het systeem te laten nakijken en onderhouden door vakkundige monteurs als er enige tekenen zijn van slijtage of als u twijfelt aan de goede werking van het apparaat. In de overige gevallen zijn normaal geen nazichten of reparaties van de apparaten nodig.

9. Verhelpen Van Storingen

Q.1 De stroom staat niet aan.

- Controleer of de stroomstekker goed is ingestoken.

Q.2 De lagedrukindicator brandt (ON)

- Controleer of snelkoppeling en de pompeenheid goed op aangesloten zijn. .
- Controleer of alle leidingen langsheen de matras goed zijn aangesloten. .
- Controleer of de *CPR is verzegeld.
- Controleer of de luchtcellen luchtlekken vertonen.

Q.3 De patiënt ligt door.

- Het is mogelijk dat de drukinstelling inadequaat is, pas het comfortbereik 1 of 2 niveaus hoger aan en wacht enkele minuten om een optimaal comfortniveau te bereiken.

Q.4 De matrasvorm is te los.

- Controleer of alle drukknoppen of riemen van de matras goed zijn bevestigd.
- Controleer of de matras aan het bedframe is bevestigd met de riemen.

Q.5 Er komt geen lucht uit sommige uitvoeringopeningen van de aangesloten luchtbuis.

- Dit is normaal als de matras in alternerende modus werkt. De luchtuitvoeringopeningen produceren alternerend lucht tijdens hun cyclustijd.

Als de bovenstaande informatie uw problemen niet oplost, neem dan contact op met uw verdeler of met een servicemonteur om het probleem te regelen.

10. Technische Kenmerken

Item		Specificatie			
Stroomtoevoer (Nota: Zie vermogenslabel op het product)		AC 220-240V 50 Hz, 0,08A (voor systeem van 230V)			
Vermogen zekering		T1A1, 250V			
Cyclustijd		Vast			
Afmetingen (L x B x H)		29 x 18,5 x 12,6 (cm) / 11,4" x 7,3" x 5,0"			
Gewicht		2,3 Kg / 5 lb			
Omgeving	Temperatuur	Werking: 10° C tot 40° C (50° F tot 104° F) Opslag: -15° C tot 50° C (5° F tot 122° F) Transport: -15° C tot 70° C (5° F tot 158° F)			
	Vochtigheid	Werking: 10% tot 90% niet-condenserend Opslag: 10% tot 90% niet-condenserend Transport: 10 % tot 90% niet-condenserend			
	Atmsferische druk	Werking: 700 hPa to 1013.25 hPa Opslag: 50 – 106 kPa Transport: 50 – 106 kPa			
Classificatie		Klasse II, type BF, IP21 Toegepast deel: luchtmatras Niet geschikt voor gebruik in de aanwezigheid van een ontvlambaar anesthesiemengsel (geen AP of APG bescherming)			
Matras		Specificatie			
Model	Afmetingen			Gewicht	Max, ondersteund gewicht
	Lengte	Breedte	Hoogte		
5" + 3" Vervanging	200cm 78.7"	85/90cm 33.5"/35.4"	12.7cm 5" + 3"	5.6 kg 12.5 lb	200 Kg 440 lb
8" Vervanging	200cm 78.7"	85/90cm 33.5"/35.4"	20.3cm 8"	6.9 kg 15.2 lb	250 Kg 551 lb
8" Vervanging	210cm 82.7"	90cm 35.4"	20.3cm 8"	6.9 kg 15.2 lb	250 Kg 551 lb



NB:

1. Raadpleeg de verdeler of EU vertegenwoordiger voor verdere technische documenten.
2. Deze specificaties gelden ook voor andere regio's die dezelfde netvoeding gebruiken.
3. De afmeting en het gewicht van het matras is gemeten zonder schuim.
4. De fabrikant behoudt het recht voor om de specificaties zonder oorafgaande verwittiging aan te passen.

Bijlage A: EMC-Informatie

Geleiding en Verklaring van de fabrikant - Elektromagnetische immuniteit

Dit apparaat is bedoeld voor gebruik in een elektromagnetische omgeving zoals hieronder vermeld: De gebruiker van dit apparaat dient ervoor te zorgen dat het in een dergelijke omgeving wordt gebruikt.

Emissietest	Conformiteit	Gegevens over de elektromagnetische omgeving
RF-emissie CISPR11	Groep 1	Het apparaat gebruikt alleen RF-energie voor de interne functies. Daarom zijn de RF-emissies erg laag en is het weinig waarschijnlijk dat deze interferentie veroorzaken voor naburige elektronische apparatuur.
RF-emissie CISPR11	Klasse B	Het apparaat is geschikt voor gebruik in alle instellingen, inclusief woongebouwen en instellingen die rechtstreeks aangesloten zijn op een openbaar laagspanning-stroomnet.
Harmonische emissies IEC61000-3-2	Klasse A	
Spanningsschommelingen / flikkering IEC61000-3-3	Conform	
<p> Waarschuwing:</p> <ol style="list-style-type: none"> 1. Het apparaat mag niet naast of gestapeld met andere apparatuur gebruikt worden. Als gestapeld of aangrenzend gebruik noodzakelijk is, moet het apparaat worden geobserveerd om normaal werkt in de configuratie waarin deze gebruikt zal worden. 2. Het gebruik van accessoires, transducers en kabels die niet door de fabrikant van deze apparatuur, bedoeld of geleverd kan resulteren in een verhoging van de elektromagnetische emissies of een afname van de elektromagnetische immuniteit van deze apparatuur en leiden tot onjuist functioneren. 3. Draagbare RF-communicatieapparatuur (inclusief randapparatuur zoals antennekabels en externe antennes) mag niet dichter dan 30 cm (12 inch) om een deel van de Pomp, inclusief de kabels aangegeven door de fabrikant worden gebruikt. Anders degradatie van de prestaties van deze apparatuur kan resulteren. 		

Geleiding en Verklaring van de fabrikant - Elektromagnetische immuniteit

Dit apparaat is bedoeld voor gebruik in een elektromagnetische omgeving zoals hieronder vermeld: De gebruiker van dit apparaat dient ervoor te zorgen dat het in een dergelijke omgeving wordt gebruikt.

Basisnorm EMC	Niveau van Immunitiestest		Niveau van Conformiteit	Gegevens over de elektromagnetische omgeving
	Professionele zorginstelling milieu	Thuiszorg milieu		
Elektrostatische ontlading (ESD) IEC61000-4-2	±8 kV contact ±15 kV contactloos		±8 kV contact ±15 kV contactloos	De vloer moet uit hout, beton of keramische tegels bestaan. Bij vloeren die bedekt zijn met synthetische materialen moet de relatieve luchtvochtigheid minstens 30% bedragen.
Snelle transiënte storingswaarden /burst IEC61000-4-4	±2 kV bij stroomtoevoerkabel ±1 kV bij ingangs- / uitgangsleding		±2 kV bij stroomtoevoerkabel ±1 kV bij ingangs- / uitgangsleding	De kwaliteit van de stroomtoevoer moet voldoen aan de typische kwaliteit van een commerciële omgeving of een kliniekomgeving.
Piekspanningen IEC61000-4-5	±1 kV bij differentiaalmodus ±2 kV bij algemene modus	±1 kV bij differentiaalmodus	±1 kV bij differentiaalmodus	De kwaliteit van de stroomtoevoer moet voldoen aan de typische kwaliteit van een commerciële omgeving of een kliniekomgeving.
Spanningsdalingen, kortstondige onderbrekingen en spanningsschommelingen aan de adapteringang IEC61000-4-11	Voltage Dips: i) 100% voor 0,5 periode, ii) 100% korting voor 1 periode, iii) 30% korting voor 25/30 periode, Spanningsonderbrekingen: 100% korting op 250/300 periode		230 V	De kwaliteit van de stroomtoevoer moet voldoen aan de typische kwaliteit van een commerciële omgeving of een kliniekomgeving. Als een continue werking tijdens stroomonderbrekingen nodig is, moet het apparaat gebruikt worden via een onderbrekingsvrije stroomvoorziening of moet het gebruikt worden met batterijen/accu's.
Magneetvelden met energietechnische frequenties (50/60 Hz) IEC61000-4-8	30 A/m	30 A/m	30 A/m	Magneetvelden met energietechnische frequenties moeten een typische pegel van een commerciële omgeving of een kliniekomgeving vertonen.
Hoogfrequentieleiding IEC 61000-4-6	3 Vrms 0,15 MHz - 80 MHz 6 Vrms in ISM-banden tussen 0,15 MHz en 80 MHz 80% AM bij 1	3 Vrms 0,15 MHz - 80 MHz 6 Vrms in ISM en amateur radio banden	6Vrms	De afstand van draagbare en mobiele HF-communicatieapparaten tot willekeurige delen van dit apparaat (inclusief kabels) mag niet minder bedragen dan de aanbevolen minimumafstand die berekend wordt op basis van de frequentie van de zender met een vergelijking.

	kHz	tussen 0,15 MHz en 80 MHz 80% AM bij 1 kHz		Aanbevolen minimumafstand $d = \sqrt{P}$ 150 kHz tot 80 MHz $d = 0.6\sqrt{P}$ 80 MHz tot 800 MHz $d = 1.2\sqrt{P}$ 800 MHz tot 2.7 GHz
Afgestraalde hoogfrequentie IEC 61000-4-3	3 V / m 80 MHz tot 2,7 GHz 80% AM bij 1 kHz 385-6000 MHz, 9-28V / m, 80% AM (1 kHz) pulse-modus en andere modulatie	10 V / m 80 MHz tot 2,7 GHz 80% AM bij 1 kHz 385-6000 MHz, 9-28V / m, 80% AM (1 kHz) pulse-mod us en andere modulatie	10V/m	P komt overeen met het maximale uitgangsvermogen van de zender in Watt (W) volgens de fabrikant van de zender, d voldoet aan de aanbevolen afstand in meters (m). ^b Veldsterkten van vaste HF-zenders, zoals bepaald door een elektromagnetische standplaatscontrole, ^a moeten lager liggen dan het conformiteitsniveau in elk frequentiebereik. Er kunnen zich storingen voordoen in de buurt van apparaten die met het volgende symbool gekenmerkt zijn: 
<p>AANWIJZING 1: U; voldoet aan de wisselspanning voor de toepassing van de testpegel.</p> <p>AANWIJZING 2: Bij 80 en 800 MHz geldt het hogere frequentiebereik.</p> <p>AANWIJZING 3: Het is mogelijk dat deze richtlijnen niet in alle situaties toegepast kunnen worden. De elektromagnetische uitbreiding wordt beïnvloed door de absorptie en reflectie van gebouwen, objecten en personen.</p>				
<p>a. De veldsterkten van vaste zenders zoals radio-basisstations, van draadloze of mobiele telefoons, beweeglijke landradiodiensten, amateurzendapparaten, radio- en televisiezenders kunnen in de theorie niet exact voorspeld worden. Voor de bemeting van elektromagnetische omgevingen met vaste HF-zenders moet een elektromagnetische standplaatstest overwogen worden. Als de gemeten veldsterkten op de plaats waar het apparaat gebruikt wordt de hierboven vermelde HF-pegel zou overschrijden, moet het apparaat geobserveerd worden om te kijken of het normaal werkt. Als een abnormale werking vastgesteld wordt, kunnen bijkomende maatregelen - zoals het opnieuw plaatsen of opnieuw uitrichten van het apparaat - noodzakelijk zijn.</p> <p>b. In het frequentiebereik van 150 kHz tot 80 MHz moeten de veldsterkten minder dan 10 V/m bedragen.</p>				

Aanbevolen afstanden tussen draagbare en mobiele RF-communicatieapparatuur en dit apparaat:

Dit apparaat is bedoeld voor gebruik in een elektromagnetische omgeving waarin uitgestraalde RF-storingen onder controle worden gehouden. De klant of de gebruiker van dit apparaat kan elektromagnetische interferentie helpen vermijden door een minimumafstand te handhaven tussen draagbare en mobiele RF-communicatieapparatuur (zenders) en dit apparaat, volgens de onderstaande aanbevelingen, volgens het maximale uitgangsvermogen van de communicatieapparatuur.

Maximaal uitgangsvermogen van de zender W	Afstand volgens de zendfrequentie m		
	Van 150 kHz tot 80 MHz $d = \sqrt{P}$	Van 80 MHz tot 800 MHz $d = 0.6\sqrt{P}$	Van 800 MHz tot 2.7 GHz $d = 1.2\sqrt{P}$
0.01	0.1	0.06	0.12
0.1	0.31	0.19	0.38
1	1	0.6	1.2
10	3.1	1.9	3.8
100	10	6	12

bij zenders met een maximaal uitgangsvermogen dat hierboven niet vermeld staat, kan de aanbevolen afstand d in meters (m) geschat worden met behulp van de vergelijking die voor de betrokken zendfrequentie van toepassing is; P staat voor het maximale uitgangsvermogen van de zender in Watt (W) volgens de fabrikant van de zender.

Aanwijzing 1: Bij 80 en 800 MHz geldt de afstand voor het hogere frequentiebereik.

Aanwijzing 2: Het is mogelijk dat deze richtlijnen niet in alle situaties omgezet kunnen worden. De elektromagnetische uitbreiding wordt beïnvloed door de absorptie en reflectie van gebouwen, objecten en personen.

ISURE DI SICUREZZA IMPORTANTI

LEGGERE TUTTE LE ISTRUZIONI PRIMA DELL'USO

PERICOLO - Per ridurre i rischi di elettrocuzione:

1. Scollegare sempre questo prodotto immediatamente una volta finito l'utilizzo.
2. Non usare durante il bagno.
3. Non collocare o conservare il prodotto in un posto da cui possa cadere o possa essere spinto in un tubo o scarico.
4. Non collocare o lasciare cadere nell'acqua o in un altro liquido.
5. Non cercare di prendere un prodotto che è caduto in acqua. Scollegare immediatamente.

AVVERTENZA - Per ridurre i rischi di ustioni, scosse elettriche, incendio o infortuni:

1. Valutare il rischio di intrappolamento dei pazienti in base al protocollo e tenere adeguatamente sotto controllo i pazienti.
2. Questo sistema non può essere utilizzato per pazienti con lesioni alla colonna dorsale.
3. Bisognerà controllare molto attentamente il prodotto quando viene utilizzato su o vicino a bambini. Esiste il rischio di ustioni per scosse elettriche o di soffocamento per bambini nel caso in cui ingoiano un pezzo di piccole dimensioni che si stacchi dal dispositivo.
4. Utilizzare questo prodotto solo per l'uso per cui è stato concepito, come indica il presente manuale. Non utilizzare materassi diversi da quelli consigliati dal fabbricante.
5. Non utilizzare questo prodotto se ha un cavo o la spina danneggiati, se non funziona adeguatamente, se è caduto, si è danneggiato o è caduto nell'acqua. Restituire il prodotto al fornitore o ad Apex Medical Corp. per l'adeguato controllo ed eventuale riparazione.
6. Mantenere il cavo lontano dalle superfici riscaldate.
7. Non otturare mai le prese d'aria di questo prodotto o collocarlo su una superficie morbida, come un letto o un divano, dove le prese potrebbero rimanere otturate. Mantenere le prese d'aria pulite da fili, capelli e altre particelle simili.
8. Non inserire o lasciare cadere nessun oggetto in nessuna presa o tubo.
9. Non modificare il presente dispositivo senza l'autorizzazione del fabbricante.
10. I coprimaterasso hanno passato i test di sensibilizzazione e irritazione della pelle. Tuttavia, se si sospetta di aver avuto o di avere una reazione allergica, rivolgersi immediatamente al medico.
11. Non lasciare tratti di tubo lunghi intorno alla parte superiore del letto. Possono causare strangolamento.

ATTENZIONE -

Se esiste il rischio di interferenze elettromagnetiche con i cellulari, aumentate la distanza (3,3 m) tra i dispositivi o spegnete il cellulare.

















NOTE, ATTENZIONI E AVVERTENZE

NOTA - Indica dei suggerimenti.

ATTENZIONE - Indica le procedure adeguate per il funzionamento o la manutenzione per evitare danni o la distruzione del dispositivo o di altre proprietà

AVVERTENZA - Richiama l'attenzione nei confronti di un rischio potenziale per cui è necessario correggere le procedure o le pratiche per evitare danni alle persone.

SIMBOLI

	Rappresentante autorizzato nella Comunità Europea.
	Fabbricante
	Conforme agli standard di protezione dalle scosse elettriche per dispositivi di tipo BF.
	Attenzione, leggere attentamente le informazioni allegate!
	Attenzione - Seguire la procedura adeguata per lo Smaltimento di Dispositivi Elettrici ed Elettronici (WEEE): Questo prodotto deve essere depositato presso un punto di raccolta adeguato per il riciclaggio di dispositivi elettrici ed elettronici. Per informazioni più dettagliate sul riciclaggio di questo prodotto, contattare l'ufficio competente locale, il servizio di gestione dei rifiuti o il rivenditore presso cui è stato acquistato il presente prodotto.
	Consultare le istruzioni di funzionamento per l'uso
	Limiti di temperatura
IP21 	Protetto contro i corpi solidi e di una maggiore 12,5 mm; Protezione contro la caduta verticale di gocce d'acqua
	Classe II
	Lavare a secco, utilizzare qualsiasi solvente tranne il Tricloroetilene
	Non stirare
	Usare asciugatrice, Normale, Calore ridotto
	Non usare asciugatrice
	Non candeggiare
	Non lavare a secco
	Lavare a macchina, regolare / normale, 95 °C (203 °F)
	Lavare a macchina, regolare / normale, 60 °C (140 °F)

1. Introduzione

Questo manuale deve essere impiegato per l'installazione iniziale e per eventuali consultazioni in futuro.

1.1 Informazioni generali

Questo è un sistema con materasso di alta qualità, accessibile, adatto al trattamento e alla prevenzione delle ulcere da decubito.

Il prodotto è stato testato e approvato con successo secondo i seguenti standard:



IEC/EN 60601-1
IEC/EN 60601-1-2
IEC/EN 61000-3-2 Class A
IEC/EN 61000-3-3
CISPR 11 Group 1, Class B

Avvertenza sulla compatibilità elettromagnetica

Questo dispositivo è stato testato e rispetta i limiti per apparecchiature medicali stabiliti dalla norma EN 60601-1-2. Tali limiti sono stati stabiliti per fornire una protezione adeguata contro interferenze dannose in un impianto medico tipico. Questo dispositivo genera, impiega e può emettere energia a radiofrequenza perciò, se non viene installato e utilizzato come da istruzioni, può causare interferenze dannose ad altri dispositivi vicini. Tuttavia, non si può garantire che le interferenze non si verifichino in un particolare impianto. Se questo dispositivo dovesse causare interferenze ad altri dispositivi (basterà accendere e spegnere il dispositivo per verificarlo), l'utente potrà cercare di correggere l'interferenza con una o più delle seguenti misure:

- Modificare l'orientamento o riposizionare l'apparecchio ricevente.
- Aumentare la distanza tra i dispositivi.
- Collegare il dispositivo a una presa di corrente in un circuito diverso da quello delle altre apparecchiature.
- Rivolgersi al fabbricante o al servizio tecnico locale per assistenza.

1.2 Uso previsto

Questo prodotto è stato concepito per:

- aiutare a ridurre l'incidenza delle ulcere da decubito ottimizzando al tempo stesso il comfort del paziente.
- assistenza domestica a lungo termine di pazienti affetti da ulcere da decubito.
- la gestione del dolore in base alle prescrizioni del medico.



NOTA : Il presente dispositivo non è adatto all'uso in presenza di miscele anestetiche infiammabili con aria o con ossigeno puro o protossido di azoto.

2. Descrizione Del Prodotto

Aprire la scatola in cui è imballato il prodotto per verificare che non abbia subito danni durante il trasporto. Se si rilevano danni, rivolgersi immediatamente al rivenditore.

2.1 Sistema Di Pompa E Materasso

1. Linguetta CPR
2. Pompa
3. Materasso
4. Connettore

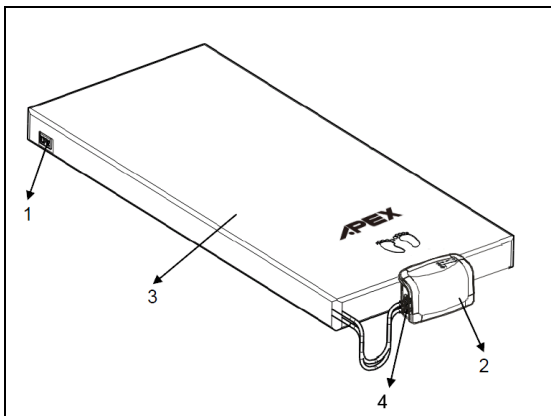

2.2 Pompa

Veduta frontale

1. Attacco connettore
2. Pannello frontale

Veduta posteriore

1. Interruttore d'alimentazione
2. Cavo d'alimentazione
3. Ganci per struttura del letto
4. Filtro dell'aria

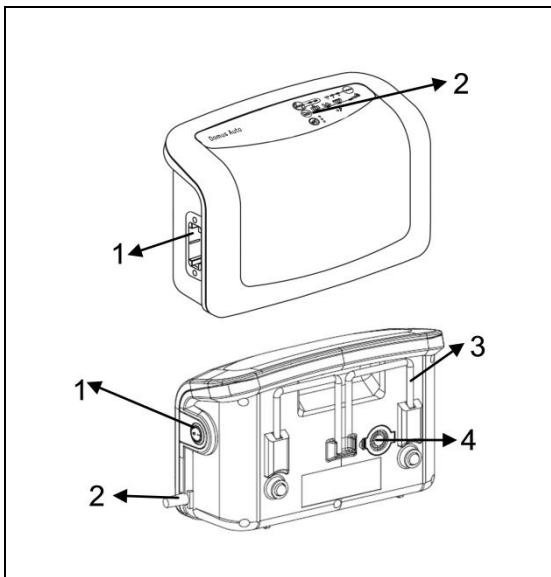

2.3 Pannello frontale

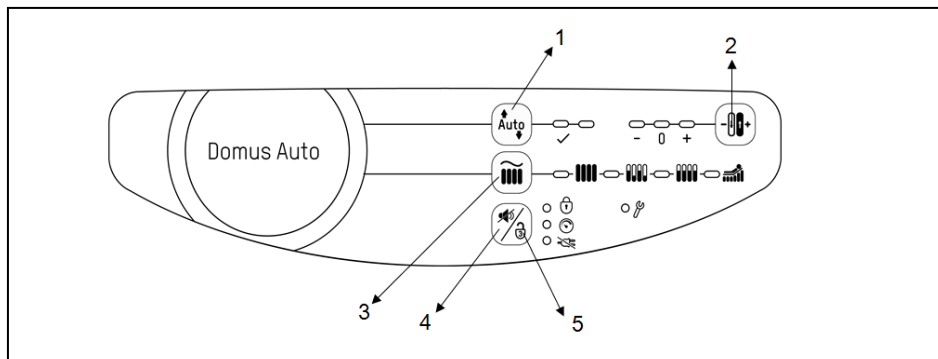

1. Regolazione della pressione

Questa funzione può regolare automaticamente la pressione del materasso in base al peso del paziente. Per ricordare all'utente che il processo è in corso, i LED di questa funzione lampeggeranno periodicamente da sinistra a destra fino a quando si accende il LED Pronto in modo permanente (il processo è stato completato). Ci sono tre condizioni che attivano questa funzione per garantire l'impostazione adeguata della pressione per il paziente.

- A)** Premere il pulsante di Regolazione Automatica per 2 secondi, il sistema regolerà automaticamente le impostazioni della pressione.
- B)** Il sistema inizierà automaticamente l'Auto-Regolazione non appena si completa il gonfiaggio iniziale del materasso.
- C)** Quando il sistema rileva un cambiamento significativo del peso del paziente sul materasso (ad es. arrivo di un nuovo paziente) per un certo periodo di tempo, riattiverà automaticamente la funzione.

Quando il processo viene completato, il sistema ritorna automaticamente alle impostazioni precedenti. Per disattivare questa funzione, premere nuovamente il pulsante di Auto-Regolazione.

⚠️ NOTA: Durante l'operazione di Auto-Regolazione, è normale che il sistema effettui una serie di gonfiaggi e sgonfiaggi.



2. Messa A Punto

La funzione di messa a punto serve per regolare la pressione prestabilita auto-regolata del sistema. Sono disponibili tre livelli di messa a punto. "0" è la pressione prestabilita auto-regolata del sistema. "+" è un livello superiore rispetto alla pressione prestabilita, e "-" è un livello inferiore rispetto alla pressione prestabilita.

⚠️ NOTA: La funzione di messa a punto è disponibile unicamente in modalità alternata e statica.

3. Terapia



Il pulsante Terapia consente di scegliere una delle modalità di terapia. Sono disponibili quattro modalità di terapia selezionabili. Premere continuamente il pulsante Terapia per selezionare una modalità desiderata:

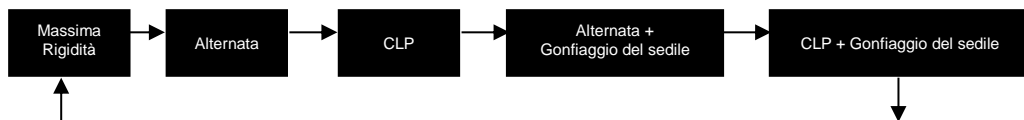

A. Massima Rigidità (MaxFirm)

Il sistema entrerà automaticamente in modalità Massima rigidità quando si accende l'interruttore di alimentazione. Ciò garantisce che la pompa possa raggiungere la sua pressione massima di funzionamento. Una volta raggiunta la pressione massima, la pompa passerà automaticamente in modalità alternata. L'utente può utilizzare questa funzione anche durante il trasferimento del paziente o le procedure di assistenza infermieristica per un migliore supporto. Questa modalità avrà una durata di 20 minuti, quindi tornerà automaticamente all'impostazione precedente. Per disattivare questa funzione, premere nuovamente il pulsante Maxfirm.

B. Alternata

In questa modalità il materasso avrà un'alternanza ogni 10 minuti.

C. Bassa pressione continua (CLP)

Modalità non-alternata, tutte le celle di aria sono gonfiate allo stesso modo.

D. Gonfiaggio del sedile

Il gonfiaggio del sedile offre un supporto aggiuntivo al paziente in posizione seduta.

4. Attenuazione Allarme



Premere il pulsante di attenuazione dell'allarme per sospendere temporaneamente l'allarme di bassa pressione (spia LED e cicalino). Se la situazione non venisse risolta entro 5 minuti, l'allarme verrà ripristinato per informare il paziente.

A. PFA (Allarme guasto alimentazione)

In caso di guasto dell'alimentazione, la spia LED del Guasto di Alimentazione si accende con un cicalino.

Premendo il pulsante di attenuazione si disattiva sia il cicalino che il LED.

B. Indicatore di bassa pressione

Quando si accende il LED della bassa pressione, la pressione all'interno del materasso ad aria è inferiore a quella normale. Fare riferimento alla risoluzione dei problemi.

C. Manutenzione

Questo elemento si accenderà in caso di guasto meccanico. L'utente può rivolgersi al tecnico per la riparazione.

5. Blocco del quadro comandi



Se il quadro comandi resta disattivato per 5 minuti, si accende un LED di colore verde e il quadro comandi blocca tutte le impostazioni. Si impedisce così che le impostazioni siano modificate accidentalmente durante il normale funzionamento dell'apparecchio. Per sbloccarlo, basta premere per tre secondi il pulsante di blocco del quadro comandi.

3. Installazione

Aprire la confezione controllare che siano contenuti tutti gli elementi.

Contenuto della confezione

- Materasso x 1 (potrebbe non essere incluso se è stata acquistata solo la pompa)
- Pompa x 1
- Manuale d'uso x 1

Ispezionare l'attrezzatura e verificare che non sia stata danneggiata durante la spedizione. Se ci sono dei danni, rivolgersi immediatamente al rivenditore.

3.1 Installazione Di Pompa E Materasso

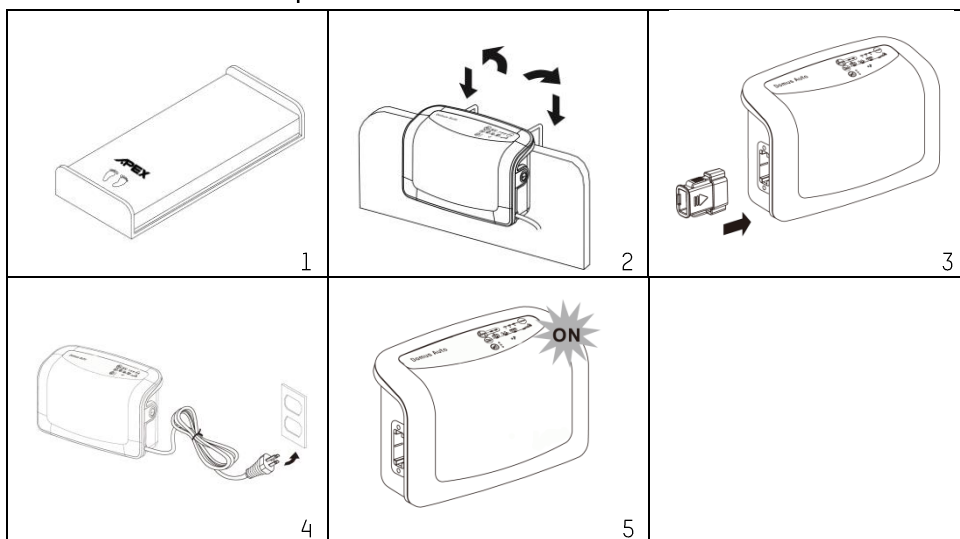

1. Collocare il materasso o imbottitura sulla struttura del letto. Vogliate osservare l'indicazione dell'estremità dei piedi.
 - ⚠ **Attenzione:** Il sovr materasso deve essere sistemato sul materasso sottostante.
2. Appendere la pompa sul telaio del letto (estremità dei piedi), e regolare le staffe in modo da raggiungere la migliore posizione eretta della pompa, oppure collocare la pompa su una superficie piatta.
3. Collegare i connettori del tubo dell'aria dal materasso ad aria all'unità della pompa. Quando si sente o si nota un "clic", la connessione è completa e sicura.

⚠ **NOTA:** Controllare e assicurarsi che i tubi dell'aria non siano piegati o intrappolati sotto il materasso.

4. Collegare la spina a una presa elettrica.

**NOTA:**

1. Assicurarsi che l'unità della pompa sia adeguata per la tensione elettrica locale. Non posizionare l'apparecchiatura in modo che è difficile far funzionare il dispositivo di sezionamento.
2. La spina viene utilizzata anche per scollegare il dispositivo.

**ATTENZIONE:** La pompa può essere applicata solo al materasso consigliato dal fabbricante. Non utilizzarla per nessun altro scopo. (Parte applicata: materasso ad aria)

5. Quindi collocare l'interruttore principale sulla posizione ON.

**NOTA:** Si può scollegare l'unità per spegnere il dispositivo.**NOTA:** Il dispositivo è munito anche di un cavo di connessione all'elettricità.**ATTENZIONE:** La pompa fornita con il materasso può essere utilizzata solo per materassi consigliati dal fabbricante. Non utilizzarla per nessun altro scopo. (parte applicata: materasso ad aria)**NOTA:** (per modelli SENZA la funzione di bassa perdita d'aria) Durante le interruzioni dell'alimentazione elettrica, si può coprire il Connettore Rapido con il cappuccio di trasporto per mantenere la pressione dell'aria all'interno delle celle.**NOTA:** Dopo l'installazione, assicurarsi che il cavo o la tubatura in eccesso vengano tolti dalla zona di passaggio, per evitare che qualcuno vi possa inciampare. Tutti i DISPOSITIVI vanno collocati in modo da consentire sempre un accesso agevole al paziente da parte di medici e assistenti.

4. Funzionamento

 **NOTA:** Leggere sempre le istruzioni di funzionamento prima dell'uso.

4.1 Funzionamento generale



1. Inserire l'interruttore di alimentazione che si trova su un lato della pompa.
2. Da quando la pompa comincia ad erogare aria al materasso, ci vogliono circa 30 minuti per gonfiarlo completamente.
3. Quando si usa il materasso per la prima volta, è obbligatorio attivare la funzione 'Max Firm' (massima saldezza) per effettuare più velocemente il gonfiaggio. Se il materasso non si gonfia completamente durante l'operazione di gonfiaggio iniziale, si accende l'indicatore di bassa pressione (LED giallo). Una volta raggiunta la pressione giusta, si spegne l'indicatore di bassa pressione (LED giallo).
4. Dopo aver completato il gonfiaggio iniziale (funzione Max Firm), il sistema passa automaticamente alla procedura di auto-regolazione.
5. A seconda del peso e dell'altezza del paziente, il sistema regola automaticamente la pressione più adatta per garantirne il comfort e quindi passa alla modalità alternata.

 **NOTA:** le ultime cinque celle pneumatiche posizionate ai piedi dispongono di connettori per alleviare la pressione sui talloni. Il personale infermieristico potrà scollegare facilmente il connettore in modo tale da eliminare completamente la pressione esercitata sui talloni e lasciarli liberi.

(8 " : le ultime 5 celle, 5" : le ultime 4 celle)



4.2 Operazioni CPR di emergenza

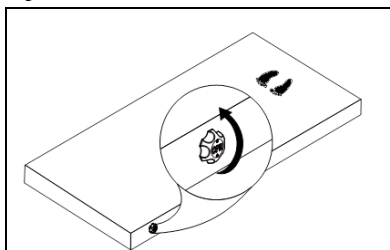

Se si verifica una situazione di emergenza CPR con il paziente, ruotare rapidamente la manopola CPR per rilasciare l'aria dal materasso. La manopola CPR si trova sull'estremità della testa, nel lato destro del materasso. Si può anche scollegare il connettore rapido della pompa per accelerare lo sgonfiaggio.

⚠ **NOTA:** Dopo la RCP, riattivare la regolazione automatica per garantire un'adeguata impostazione della pressione. Assicurarsi che la valvola CPR e il connettore rapido siano collegati correttamente e che si esegua sempre il controllo manuale dopo la procedura di Regolazione automatica o Regolazione

4.3 Impostazione della pressione

Gli utenti possono regolare la pressione del materasso ad aria regolando la morbidezza dello stesso con i tasti di comfort. Consultare il medico per l'impostazione adeguata.

Il paziente si può stendere sul materasso una volta che la pompa sta funzionando in modalità alternata; ciò indica che la pressione per la morbidezza desiderata è stata raggiunta.

⚠ **NOTA-** Controllare che sia selezionata la pressione adeguata passando una mano tra le celle d'aria sgonfie e il paziente per verificare la situazione nella zona delle natiche del paziente. Gli utenti dovrebbero essere in grado di sentire il contatto minimo.

Se l'unità della pompa non è dotata di un cicalino di allarme, l'indicatore di Bassa Pressione si accenderà fino a quando non viene risolta la situazione di errore di bassa pressione.

4.4 Funzione di Bassa Pressione

Quando si verifica una situazione di bassa pressione anormale, l'indicatore di Bassa Pressione (LED giallo) si accende. Verificare che le connessioni siano state effettuate correttamente e che siano state collocate adeguatamente in base alle istruzioni di installazione.

 **NOTA** -Se il livello di pressione è notevolmente basso, verificare l'esistenza di eventuali fughe (tubi o manicotti di connessione). Se necessario, sostituire i tubi o manicotti eventualmente danneggiati. Altrimenti contrattare un rivenditore autorizzato locale per la riparazione.

Se l'unità della pompa è dotata di un cicalino di allarme, quest'ultimo suonerà e l'indicatore di Bassa Pressione si accenderà quando la pressione dell'aria raggiunge un valore inferiore a quello normale. Per attenuare l'allarme, basta premere il pulsante di Attenuazione Allarme sul pannello. Tuttavia l'indicatore di bassa pressione rimarrà acceso sino a quando viene risolta la condizione di guasto di bassa-pressione.

4.5 Selezione della modalità

Premere il pulsante  per selezionare la terapia desiderata.

4.6 Attenuazione Allarme

Quando si verifica una situazione di bassa pressione, si accenderà il LED e suonerà il cicalino per avvisare il paziente. Premendo il pulsante, si attenuerà temporaneamente il cicalino di modo che l'assistente possa individuare le possibili perdite d'aria. Nel caso in cui la situazione non venisse risolta entro 3 minuti; l'allarme riprenderà a suonare.

5. Pulizia

È importante seguire le procedure di pulizia prima di utilizzare il dispositivo per la prima volta con un paziente; ciò serve ad evitare la possibilità di trasmissione di agenti patogeni tra pazienti e assistenti.

Pulire l'unità della pompa con un panno umido precedentemente bagnato con un detergente non aggressivo. Evitare il contatto con la polvere e la vicinanza ad aree polverose. Assicurarsi che i detersivi utilizzati non danneggino o corrodano l'involucro di plastica dell'unità della pompa.



 **ATTENZIONE:** Non immergere o bagnare eccessivamente l'unità della pompa.

Pulire il materasso con un panno umido precedentemente bagnato con acqua tiepida e un detergente non aggressivo. Evitare la polvere e la vicinanza ad aree polverose. Il coperchio si può pulire anche utilizzando ipoclorito di sodio diluito in acqua. Tutti i componenti devono essere asciugati bene all'aria prima dell'uso.

 **ATTENZIONE:** Non utilizzare prodotti a base fenolica per la pulizia.

 **ATTENZIONE:** Non lasciare asciugare il materasso direttamente esposto alla luce del sole.

La borsa di trasporto (se disponibile) dovrà essere rivoltata e pulita completamente utilizzando delle soluzioni disinfettanti. Lasciare asciugare bene all'aria, quindi rivoltarla e pulire l'esterno della borsa con delle soluzioni disinfettanti.

Materiale del rivestimento: Nylon/PU	
Materiale del rivestimento: Argento* Nylon/PU	
Materiale del rivestimento: Stretch	

6. Immagazzinamento

1. Stendere il materasso nel senso della larghezza e rivoltato.
2. Cominciare ad arrotolarlo dal lato della testa verso i piedi lasciando aperta la valvola CPR.
3. Usare la cinghia presente sul lato di piedi per avvolgere e tenere fermo il materasso.

 **NOTA:** Non curvare, piegare o accatastare i materassi. Evitare la luce diretta del sole.

7. Manutenzione

7.1 Generale

1. Controllare il cavo d'alimentazione e la spina per abrasioni o usura eccessiva.
2. Controllare che il coprimaterasso non abbia segni d'usura o danni.
3. Scollegare i tubi dell'aria dal materasso. Poi, controllare il flusso dell'aria delle due bocchette della pompa. Devono fornire aria alternatamente quando la pompa è in modalità "alternata".
4. Controllare che i tubi dell'aria non abbiano alcun tipo di piega o rottura. Rivolgersi al distributore locale per la sostituzione.

7.2 Sostituzione del filtro dell'aria

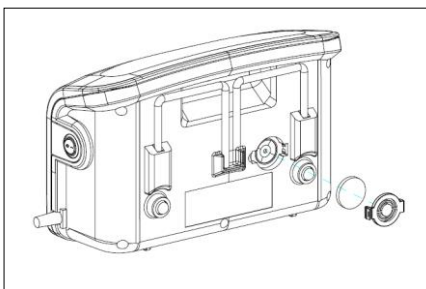

1. Aprire il coperchio del filtro dell'aria situato sul retro della pompa.
2. Il filtro è riutilizzabile e può essere lavato delicatamente con un detergente delicato e acqua. Asciugare il filtro prima dell'uso.
3. Controllare e sostituire il filtro dell'aria regolarmente se l'ambiente è sporco.

8. Vita utile prevista:

Ci si aspetta che i prodotti funzionino in modo sicuro e affidabile quando vengono utilizzati o installati in base alle informazioni fornite da Apex Medical. Apex Medical consiglia di affidare i controlli e la manutenzione del sistema a tecnici autorizzati in caso di segni di usura o problemi di funzionamento del dispositivo. Altrimenti in genere non è necessario alcun tipo di servizio e controllo dei dispositivi.

9. Soluzione Dei Problemi

Q1 Il dispositivo non è alimentato

- Verificare che la spina sia inserita correttamente nella presa di corrente.

Q2 L'indicatore di bassa pressione è acceso

- Verificare la connessione tra il connettore rapido e la pompa.
- Verificare tutte le connessioni dei tubi dell'aria del materasso.
- Verificare la chiusura della valvola CPR.
- Verificare l'eventuale presenza di perdite d'aria dalle camere.

Q3 Il paziente sprofonda

- La regolazione della pressione non è adeguata al paziente, impostare un livello più alto e attendere qualche minuto.

Q4 Il materasso si affloscia

- Verificare il fissaggio delle chiusure e delle cinghie del materasso.
- Verificare il fissaggio del materasso alla rete del letto con le apposite cinghie.

Q5 Non esce aria da alcuni tubi del connettore del circuito dell'aria.

- Questa situazione è normale nella modalità alternata. Le uscite dell'aria si attivano a turno nella produzione dell'aria durante il tempo del ciclo.

Se le informazioni sopra non risolvono i vostri problemi, contattate direttamente il vostro agente locale. Potrebbe essere necessario un tecnico per risolvere il problema.

10. Specifiche Tecniche:

Articolo		Specifica			
Alimentazione (Nota: Vedi etichetta delle caratteristiche tecniche sul prodotto)		CA 220-240V 50 Hz, 0,08A (per sistema a 230 V)			
Caratteristiche del fusibile		T1A1, 250V			
Tempo ciclo		Fisso			
Dimensioni (Lung x Largh x Prof)		29 x 18,5 x 12,6 (cm) / 11,4" x 7,3" x 5,0"			
Peso		2,3 Kg or 5,1 lb			
Ambiente	Temperatura	Funzionamento: da 10° C a 40° C (da 50° F a 104° F) Magazzinaggio: da -15° C a 50° C (da 5° F a 122° F) Trasporto: da -15° C a 70° C (da 5° F a 158° F)			
	Umidità	Funzionamento: senza condensa dal 10% al 90% Magazzinaggio: senza condensa dal 10% al 90% Trasporto: senza condensa dal 10% al 90%			
	Pressione atmosferica	Funzionamento: 700 hPa to 1013.25 hPa Magazzinaggio: 50 – 106 kPa Trasporto: 50 – 106 kPa			
Classificazione		Classe II, Tipo BF, IP21 Parte applicata: Materasso ad aria Non idoneo all'uso in presenza di una miscela anestetica infiammabile (nessuna Protezione AP/APG)			
Materasso		Specifica			
Modello	Dimensioni			Peso	Capacità massimo di peso
	Lunghezza	Larghezza	Altezza		
5" + 3" Sostituzione	200cm 78.7"	85/90cm 33.5"/35.4"	12.7cm 5" + 3"	5.6 kg 12.5 lb	200 Kg 440 lb
8" Sostituzione	200cm 78.7"	85/90cm 33.5"/35.4"	20.3cm 8"	6.9 kg 15.2 lb	250 Kg 551 lb
8" Sostituzione	210cm 82.7"	90cm 35.4"	20.3cm 8"	6.9 kg 15.2 lb	250 Kg 551 lb

 **NOTA:**

1. Consultare il distributore o il rappresentante EU per altri documenti tecnici.
2. Queste specifiche sono anche applicabili in altre zone che usano lo stesso tipo di alimentazione elettrica.
3. Le dimensioni ed il peso del materasso sono misurati senza l'imbottitura.
4. Il produttore si riserva il diritto di modificare le specifiche senza preavviso.

Appendice A:

INFORMAZIONI SULLA COMPATIBILITÀ ELETTRROMAGNETICA

Guida e dichiarazione del fabbricante- Emissioni elettromagnetiche:

Questo dispositivo è stato progettato per l'uso nell'ambiente elettromagnetico specificato di seguito. L'utente di questo dispositivo si deve assicurare che venga utilizzato in un ambiente di questo tipo.

Test di emissioni	Conformità	Ambiente elettromagnetico – Guida
Emissioni RF CISPR11	Gruppo 1	Il dispositivo utilizza l'energia RF solo per il funzionamento interno proprio. Pertanto, le emissioni RF sono molto basse e non comportano alcuna interferenza ai dispositivi elettronici vicini
Emissioni RF CISPR 11	Classe B	Il dispositivo è adatto all'utilizzo in tutti gli edifici, compresi quelli destinati all'uso domestico e quelli direttamente collegati alla rete pubblica di alimentazione a basso voltaggio.
Emissioni armoniche IEC61000-3-2	Classe A	
Fluttuazioni della tensione/ Emissioni di sfarfallii IEC61000-3-3	Conforme	



AVVERTENZA:

1. Il dispositivo non deve essere utilizzato in prossimità o sovrapposto ad altre apparecchiature. Se l'uso in prossimità o sopra è necessario, il dispositivo dovrebbe essere osservato per verificare il normale funzionamento nella configurazione in cui verrà utilizzato.
2. L'uso di accessori, trasduttori e cavi diversi da quelli specificati o forniti dal produttore di questo apparecchio può comportare un aumento delle emissioni elettromagnetiche o una diminuzione della immunità elettromagnetica di queste apparecchiature e causare malfunzionamenti.
3. Portatili apparecchiature di comunicazione RF (comprese le periferiche come i cavi dell'antenna e antenne esterne) deve essere non utilizzato una distanza inferiore a 30 cm (12 pollici) in qualsiasi parte del Pompa, compresi i cavi specificati dal produttore. Altrimenti, il degrado delle prestazioni di questo dispositivo potrebbe provocare.

Guida e dichiarazione del fabbricante- Immunità elettromagnetica:

Questo dispositivo è stato progettato per l'uso nell'ambiente elettromagnetico specificato di seguito. L'utente di questo dispositivo si deve assicurare che venga utilizzato in un ambiente di questo tipo.

standard di base EMC	Livello del test di immunità		Livello del Conformità	Ambiente elettromagnetico – Guida
	Ambiente struttura sanitaria professionale	Ambiente sanitario di casa		
Scarica elettrostatica (ESD) IEC61000-4-2	Contatto $\pm 8\text{kV}$ $\pm 15\text{kV}$ aria		Contatto $\pm 8\text{kV}$ $\pm 15\text{kV}$ aria	I pavimenti devono essere di legno, cemento o piastrelle di ceramica. Se i pavimenti sono rivestiti con materiale sintetico, l'umidità relativa deve essere almeno del 30%.
Transitorio elettrico rapido /raffica IEC61000-4-4	± 2 kV per linea di alimentazione ± 1 kV per linea di entrata/uscita		± 2 kV per linea di alimentazione e ± 1 kV per linea di entrata/uscita	La qualità della potenza della rete deve essere quella di un tipico ambiente commerciale o ospedaliero.
Sovratensione IEC61000-4-5	± 1 kV per modalità differenziale $\pm 2\text{kV}$ per modalità comune	± 1 kV per modalità differenziale	± 1 kV per modalità differenziale	La qualità della potenza della rete deve essere quella di un tipico ambiente commerciale o ospedaliero.
Cali di tensione, brevi e sbalzi di tensione nelle linee di entrata dell'alimentazione IEC61000-4-11	Cali di tensione: i) riduzione del 100% per 0,5 periodo, ii) riduzione del 100% per 1 periodo, iii) riduzione del 30% per il periodo 25/30, Interruzioni di tensione: riduzione del 100% per il periodo di 250/300		230 V	La qualità della potenza della rete deve essere quella di un tipico ambiente commerciale o ospedaliero. Se l'utente di questo dispositivo ha bisogno di un utilizzo continuo anche durante un blackout, è consigliabile alimentare il dispositivo tramite un gruppo di continuità o una batteria.
Campo magnetico della frequenza di alimentazione (50/60Hz) IEC61000-4-8	30 A/m	30 A/m	30 A/m	I campi magnetici della frequenza di alimentazione devono essere pari ai livelli caratteristici di una sede tipica in un ambiente commerciale o ospedaliero comune.
RF condotta IEC 61000-4-6	3 Vrms 0,15 MHz - 80 MHz 6 Vrms a bande ISM tra 0,15 MHz e 80 MHz 80% AM a 1 kHz	3 Vrms 0,15 MHz - 80 MHz 6 Vrms in ISM e bande radio amatoriali tra 0,15 MHz e 80	6Vrms	I dispositivi di comunicazione a radio frequenza portatili e mobili devono essere utilizzati lontano da qualsiasi parte di questo dispositivo (compresi i cavi), alla distanza di

		MHz 80% AM a 1 kHz		separazione minima consigliata, calcolata con l'equazione applicabile alla frequenza del trasmettitore.
RF irradiata IEC 61000-4-3	3 V / m da 80 MHz a 2,7 GHz 80% AM a 1 kHz 385-6000 MHz, 9-28V / m, 80% AM (1 kHz) Modalità di impulso e l'altro di modulazione	10 V / m da 80 MHz a 2,7 GHz 80% AM a 1 kHz 385-6000 MHz, 9-28V / m, 80% AM (1 kHz) Modalità di impulso e l'altro di modulazione	10V/m	Distanza di separazione consigliata: $d = \sqrt{P}$ da 150kHz a 80MHz $d = 0.6\sqrt{P}$ da 80MHz a 800MHz $d = 1.2\sqrt{P}$ da 800MHz a 2.7GHz Dove P rappresenta l'indice di potenza di trasmissione massimo del trasmettitore in Watt (W), secondo il produttore del trasmettitore, e d rappresenta la distanza di separazione consigliata in metri (m) ¹⁰ . Le intensità di campo dei trasmettitori RF fissi, in base a una ricerca sull'elettromagnetismo, ^a devono essere inferiori al livello di conformità per ciascun intervallo di frequenza. Si possono verificare interferenze nei pressi dei dispositivi contrassegnati dal seguente simbolo: 

NOTA 1: U_T rappresenta la tensione dell'alimentazione c.a. prima dell'applicazione del livello di prova.

NOTA 2: A 80 MHz e 800 MHz, viene applicato l'intervallo di frequenza maggiore.

NOTA 3: Queste regole non sono applicabili in tutte le situazioni. Sulla propagazione elettromagnetica influiscono l'assorbimento e la riflessione di strutture, oggetti e persone.

- a) Le intensità di campo dei trasmettitori fissi, quali stazioni fisse di radiotelefoni (cellulari/cordless) e radio mobili terrestri, radioamatori, trasmissioni radio AM e FM e trasmissioni TV, non possono essere previste teoricamente con precisione. Per valutare l'ambiente elettromagnetico causato da trasmettitori RF fissi, è necessario prendere in considerazione un'indagine sul sito elettromagnetico. Se l'intensità di campo misurata nel luogo d'impiego del dispositivo supera il livello di conformità RF applicabile illustrato in precedenza, il dispositivo deve essere sottoposto a osservazione per verificarne il funzionamento normale. Se si riscontrano prestazioni anomale, potrebbero essere necessarie ulteriori misure, ad esempio la modifica dell'orientamento o lo spostamento del dispositivo.
- b) Oltre all'intervallo di frequenza da 150 kHz a 80 MHz, le intensità di campo devono essere inferiori a 10 V/m.

Distanze di separazione consigliate tra dispositivi di comunicazione RF portatili e mobili e questo dispositivo:

Questo dispositivo è stato progettato per l'uso in un ambiente elettromagnetico in cui vengono controllate le interferenze RF. Il cliente o l'utente di questo dispositivo può contribuire a impedire interferenze elettromagnetiche mantenendo una distanza minima tra i dispositivi (trasmettitori) di comunicazione RF portatili e mobili e questo dispositivo, come consigliato di seguito, in base alla potenza massima di trasmissione del dispositivo di comunicazione.

Potenza massima di trasmissione indicata per il trasmettitore W	Distanza di separazione in base alla frequenza del trasmettitore m		
	150 kHz a 80 MHz $d = \sqrt{P}$	80 MHz a 800 MHz $d = 0.6\sqrt{P}$	800 MHz a 2.7 GHz $d = 1.2\sqrt{P}$
0.01	0.1	0.06	0.12
0.1	0.31	0.19	0.38
1	1	0.6	1.2
10	3.1	1.9	3.8
100	10	6	12

Per i trasmettitori la cui potenza massima di emissione non è indicata nell'elenco, la distanza di separazione d consigliata in metri (m) può essere stimata utilizzando l'equazione applicabile alla frequenza del trasmettitore, dove P rappresenta l'indice di potenza di trasmissione massima del trasmettitore in Watt (W) secondo il produttore del trasmettitore.

Nota 1: A 80 MHz e 800 MHz, viene applicata la distanza di separazione per l'intervallo di frequenza maggiore.

Nota 2: Queste regole non sono applicabili in tutte le situazioni. Sulla propagazione elettromagnetica influiscono l'assorbimento e la riflessione di strutture, oggetti e persone.



Apex Medical S.L.

Elcano 9, 6ª planta

48008 Bilbao. Vizcaya. Spain



Apex Medical Corp.

No. 9, Min Sheng St., Tu-Cheng,

New Taipei City, 23679, Taiwan

www.apexmedicalcorp.com

Print-2019/All rights reserved

776017-0000 V1.0